

RAIDER PRO

with 2Ah battery & charger

С батерия 2Ah и зарядно



















RAIDER[®]
Pro

- Акумулаторна резачка
- Cordless garden pruner
- Ferăstraie fără fir fără perii
- Akumulatorska motorna testera
- Επαναφορτιζόμενο αλυσοπρίονο

RDP-YGP20
SET
USER'S MANUAL







Contents

6	BG	схема
8	BG	оригинална инструкция за употреба
17	EN	original instructions' manual
24	RO	instructiuni
32	SR	uputstva za upotrebu
39	EL	μετάφραση του πρωτοτύπου των οδηγιών χρήσης

 		
	Art. No.	Item Description
	030130	R20 Cordless Drill Li-ion 2 speed 13 mm 44 Nm Solo RDP-SCD20
	030220	R20 Cordless Drill Li-ion 2 speed 13 mm 44 Nm Solo RDP-SCD20S
	030131	R20 Cordless Hammer Drill-Driver Li-ion 2 speed 13 mm 50Nm Solo RDP-SCDI20
	030217	R20 Cordless Hammer Drill Li-ion 2 speed 13 mm 50Nm Solo RDP-SCDI20S
	030222	R20 Auto touch cordless drill Solo RDP-SCDA20
	030159	R20 Brushed cordless drywall screwdriver Solo RDP-SBES20
	030132	R20 Cordless Hex Impact Driver Li-ion 1/4" 180 Nm Solo RDP-SHID20
	030133	R20 Cordless Impact Wrench Li-ion 1/2" 250 Nm Solo RDP-SCIW20
	030134	R20 Cordless Impact Wrench Li-ion 1/2" 400 Nm 5 speed Solo RDP-SCIW20-5
	030221	R20 Cordless Impact Wrench Li-ion 1/2" 400 Nm 5 speed Solo RDP-SCIW20S
	030151	R20 Cordless Rotary Hammer Brushed Li-ion SDS-plus Solo RDP-SBRH20
	030135	R20 Cordless Rotary Hammer Li-ion SDS-plus Solo RDP-SRH20
	030136	R20 Cordless Angle Grinder Li-ion Ø125mm 10000min-1 Solo RDP-SBAG20
	030223	R20 Brushed Cordless Angle Grinder Li-ion Ø125mm 11500min-1 Solo RDP-SBAG20S

RAIDER [®] Pro		
R20 System		
	Art. No.	Item Description
	030152	R20 Cordless Mixer Li-ion Solo RDP-SHM20
	030137	R20 Cordless Jig Saw Li-ion quick 80mm Solo RDP-SJS20
	030138	R20 Cordless Reciprocating Saw Li-ion quick Solo RDP-SRS20
	030139	R20 Cordless Circular Saw Li-ion Ø165x20 mm 24T 4200 min ⁻¹ laser Solo RDP-SCS20
	163143	Circular Saw Blade Tungsten Carbide Tipped Ø165x20 mm 24T
	030140	R20 Cordless Random Orbit Sander Li-ion Ø125 mm variable speed Solo RDP-SRSA20
	030141	R20 Cordless Multi-Tool Li-ion 3° variable speed quick Solo RDP-SOMT20
	030154	R20 Cordless Glue gun Li-ion ø11 Solo RDP-SGLG20
	030160	R20 Cordless heat gun Li-ion Solo RDP-SHG20
	030153	R20 Cordless stapler comb Li-ion Solo RDP-SST20
	074202	R20 Пистолет за боя акум. Li-ion Ø1.5 1.8 2.2 mm 1 L Solo RDP-SSGC20
	039706	R20 Adapter USD with lamp for series RDP-R20 System
	075328	R20 Lawn mower Li-ion 360 mm 35L Solo RDP-SLM20

 		
	Art. No.	Item Description
	075711	R20 Cordless brush cutter with blade and trimmer head detachable shaft RDP-SBBC20 Set
	075712	Pole saw head tube for RDP-SBBC20
	075713	Hedge trimmer head with tube for RDP-SBBC20
	075545	R20 Cordless trimmer Li-ion 300 mm Solo RDP-SCBC20
	075707	R20 Cordless hedge trimmer Li-ion 510 mm Solo RDP-SCHT20
	075708	R20 Cordless pole saw Li-ion 510 mm set RDP-SPS20
	075710	R20 Cordless chain saw Li-ion 200 mm solo RDP-SCS20
	030155	R20 Cordless chain saw brushed 350 mm (14") Solo RDR-SBCS20
	090319	R20 Cordless wet and dry cleaner Solo RDR-SDWC20
	090320	R20 Ash cleaner Solo RDR-SWC20
	030211	Cordless Drill Li-ion 2 speed 13 mm 44 Nm 20 V 1.5 Ah 1 h RDP-SCD20 Set
	030219	Cordless Drill Li-ion 2 speed 13 mm 44 Nm 20 V 1.5 Ah 1 h RDP-SCD20S Set
	030215	R20 Brushed cordless drill Set RDP-SBCDA20 Set
	030208	Cordless Hammer Drill-Driver Li-ion 2 speed 13mm 50Nm 20 V 2x2 Ah 1 h in Case RDP-SCDI20 Set
	030216	Cordless Hammer Drill Li-ion 2 speed 13mm 50Nm 20 V 2x2 Ah 1 h in Case RDP-SCDI20S Set

 		
	Art. No.	Item Description
	030209	Cordless Angle Grinder Li-ion Ø125mm 10000min-1 20 V 2 Ah 1 h in Case RDP-SBAG20 Set
	030224	R20 Brushed Cordless Angle Grinder Li-ion Ø125mm 11500min-1 Ser RDP-SBAG20S
	030210	Cordless Jig Saw Li-ion quick 80mm 20 V 2 Ah 1 h in Case RDP-SJS20 Set
	075709	R20 Cordless chain saw Li-ion 200 mm set RDP-SCS20
	090315	R20 Ash cleaner Set RDR-SWC20
	032120	R20 System Starter Kit Li-ion 2 Ah 1h for series RDP-R20 System
	131110	R20 Battery Pack Li-ion 20 V 1.5 Ah for series RDP-R20 System
	131152	R20 Battery Pack Li-ion 20 V 2 Ah for series RDP-R20 System
	131153	R20 Battery Pack Li-ion 20 V 4 Ah for series RDP-R20 System
	131157	R20 Батерия Li-ion 20 V 6 Ah за серията RDP-R20 System
	039703	R20 Battery and Charger for series RDP-R20 System
	039704	R20 Rapid Charger for series RDP-R20 System
	039707	R20 Dual Charger for series RDP-R20 System 2x3 A

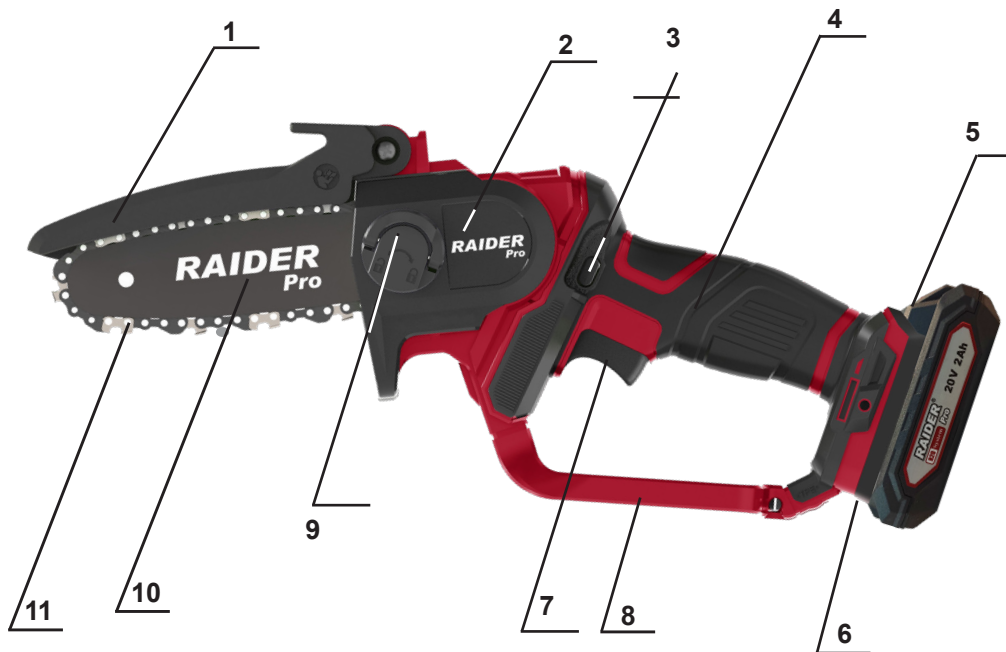

with battery & charger

с батерия и зарядно

BG/ Изобразени елементи:

1. Предпазен капак /за безопасна работа на режещата верига, срещу разпръскване на летящи частици, прах/
2. Капак на зъбното колело
3. Бутон за предпазване от неволно включване
4. Основна ръкохватка с меко противоплъзгащо покритие
5. Бутон за освобождаване на батерията
6. Батерия
7. Пусков прекъсвач
8. Предпазител за ръката
9. Система за бързо безключово опъване на веригата
10. Водеща шина
11. Режеща верига

EN/ Depicted items:

1. Safety cover /for safe operation of the cutting chain, against scattering of flying particles, dust/
2. Gear cover
3. Button to prevent accidental activation
4. Main handle with soft anti-slip coating
5. Battery release button
6. Battery
7. Power trigger
8. Hand guard
9. Quick keyless chain tensioning system
10. Guide bar
11. Saw chain

Знаци за безопасност: (Safety Symbols)



Преди работа с машината прочетете инструкциите за употреба.
Read operating instructions and make certain you understand them thoroughly before using the machine.



Винаги работете с антифони, предпазни очила или маска за лице и предпазна каска.
Always use approved helmet, hearing protection, safety goggles or face mask.



Работете с безопасно работно облекло.
Protective clothing must be worn.



Работете с предпазни ботуши с допълнително защитно покритие, метални бомбета и грайферно ходило.
Protective footwear must be worn. Approved safety boots with protective reinforcement, steel toecap and non-slip soles.



Работете с предпазни ръкавици с допълнително защитно покритие.
Safety gloves must be worn. Approved gloves with protective reinforcement.



Предпазвайте машината от дъжд и влага.
Do not expose saw to rain or moisture.



Внимание! Акумулаторните резачки са опасни машини! Невнимателната или неправилна работа с тях може да доведе до сериозни телесни повреди или смърт.
CAUTION! Garden pruners are dangerous! Careless or improper use can result in serious or fatal injury!



Внимание! Откатът се поражда внезапно и без предупреждение. Може да е толкова силен, че да запрати верижния трион назад към оператора. При въртяща се верига това може да причини сериозна телесна повреда и дори смърт. Операторите задължително трябва да се запознаят с причините за отката, за да бъдат внимателни

DANGER!

Kickbacks occur suddenly and without warning. A kickback may be violent enough to throw a chainsaw back at the user. A running chain can inflict severe and even fatal injury. It is imperative for users to be familiar with the causes of kickbacks in order to exercise the proper care and use working techniques to prevent kickback.

Уважаеми потребители,

Поздравления за покупката на машина от най-бързо развиващата се марка за електрически, бензинови и пневматични машини - RAIDER. При правилно инсталиране и експлоатация, RAIDER са сигурни и надеждни машини и работата с тях ще Ви достави истинско удоволствие. За Вашето удобство е изградена и отлична сервисна мрежа с 45 сервиса в цялата страна.

Преди да използвате тази машина, моля, внимателно се запознайте с настоящата "Инструкция за употреба".

В интерес на Вашата безопасност и с цел осигуряване на правилната ѝ употреба, прочетете настоящите инструкции внимателно, включително препоръките и предупрежденията в тях. За избягване на ненужни грешки и инциденти, важно е тези инструкции да останат на разположение за бъдещи справки на всички, които ще ползват машината. Ако я продадете на нов собственик то "Инструкцията за употреба" трябва да се предаде заедно с него, за да може новия ползвател да се запознае със съответните мерки за безопасност и инструкциите за работа.

"Евромастер Импорт Експорт" ООД е упълномощен представител на производителя и собственик на търговската марка RAIDER. Адресът на управление на фирмата е гр. София 1231, бул. "Ломско шосе" 246, тел. +359 700 44 155, www.raider.bg; www.euromasterbg.com; e-mail: info@euromasterbg.com. От 2006 година във фирмата е въведена системата за управление на качеството ISO 9001:2008 с обхват на сертификацията: Търговия, внос, износ и сервис на професионални и хоби електрически, пневматични и механични инструменти и обща железария. Сертификатът е издаден от Moody International Certification Ltd, England.

Технически данни

параметър	мерна единица	стойност
Модел	-	RDP-YGP20
Акумулаторна резачка		
Напрежение	V DC	20
Обороти без натоварване	min ⁻¹	3750
Брой на водещите звена	бр./pcs	28
Стъпка на веригата	inch "	1/4
Дебелина на водещите звена на веригата	inch" (mm)	.043 (1.1)
Масло за веригата	-	15W40
Скорост на веригата на триона (без натоварване)	m/s	4,9
Препоръчителни дължини на водещата шина	mm, inch	120 mm, (4.7")

Прочетете внимателно всички указания. Неспазването на приведените по-долу указания може да доведе до токов удар, пожар и/или тежки травми. Съхранявайте тези указания на сигурно място.

Безопасна експлоатация на акумулаторни резачки.

Предупреждение!

На лицата незапознати с текста на инструкцията не се разрешава да използват машината.

Резачката може да бъде употребявана само за рязане на дървесина.

Потребителят поема целия риск в случай на употреба на машината за други цели осъзнавайки, че това може да бъде опасно.

Производителят не носи отговорност за щети произлизащи от неправилната експлоатация на акумулаторната резачка.

Работно място.

На работното място следва да се поддържа ред и да се осигури добро осветление.

Безпорядъкът и лошото осветление могат да доведат до нещастни случаи особено при употребата на акумулаторни резачки.

Да не се допускат деца и странични наблюдатели до работното място.

Невниманието на оператора може да доведе до загубата на контрол върху машината.

Предпазвайте машината от дъжд и влага.

Проникването на вода в машината повишава опасността от токов удар.

Лична безопасност.

Трябва да се използват лични предпазни средства. Работен гащеризон, предпазни очила, предпазни обувки, предпазна каска, антифони и ръкавици. Използването при определени условия на предпазни средства намалява риска от телесни увреждания.

Не надценявайте своите възможности. Трябва през цялото време да стоите стабилно и да пазите равновесие. Това улеснява контрола над машината при непредвидени ситуации.

Не се разрешава носенето на свободно висящи дрехи или бижута. Косата, дрехите и ръкавиците трябва да са далече от движещите се части. Свободно висящите дрехи, бижутата и косата могат да се заплетат в подвижните части.

Транспорт и съхраняване.

Пренасяйки машината трябва да изключите машината и да сложите предпазна кожух на режещата верига. Пренасянето на включен и незащитен уред може да доведе до телесни увреждания.

Резачката трябва да се пренася, като се държи за ръкохватката. Държането на машината за други места не е сигурно и може да причини наранявания.

Машината трябва да се проверява. Проверявайте закрепването на подвижните елементи, дали няма повредени части. В случай, че бъдат констатирани повреди, необходимо е те да бъдат отстранени преди употреба. Неправилният начин на поддръжка на машината може да бъде причина за много нещастни случаи.

Режещата верига трябва да бъде чиста и с остри режещи ръбове. Редовното острене на веригата намалява риска от заклещване и улеснява работата.

Безопасност при работа.

Бъдете концентрирани, следете внимателно действията си и постъпвайте предпазливо и разумно. Не използвайте акумулаторната резачка, когато сте уморени или под влиянието на наркотични вещества, алкохол или упойващи лекарства.

Един миг разсеяност при работа с машината може да има за последствие изключително тежки наранявания.

Избягвайте опасността от включване на машината за рязане на дървесина по невнимание.

Избягвайте неестествените положения на тялото. Работете в стабилно положение на тялото и във всеки момент поддържайте равновесие. Така ще можете да контролирате машината по-добре и по-безопасно, ако възникне неочаквана ситуация.

Съхранявайте акумулаторната резачка на места, където не може да бъде достигната от деца. Не допускайте да бъде използвана от лица, които не са запознати с начина на работа и не са прочели тези инструкции. Когато е в ръцете на неопитни потребители, машината за рязане на дърва може да бъде изключително опасна.

Поддържайте машината грижливо. Проверявайте дали подвижните звена функционират безукорно, дали не заклинват, дали има счупени или повредени детайли, които нарушават или изменят функциите на резачката. Преди да я използвате, се погрижете повредените детайли да бъдат отремонтирани. Много от трудовите злополуки се дължат на недобре поддържани електроинструменти и уреди.

Никога не оставяйте машината, преди работният инструмент да спре напълно въртенето си. Въртящият се

инструмент може да допре до предмет, в резултат на което да загубите контрол над машината.

Редовно почиствайте вентилационните отвори на резачката.

Не използвайте машината в близост до леснозапалими материали. Летящи искри могат да предизвикат възпламеняването на такива материали.

Никога не поставяйте ръцете си в близост до въртящи се работни инструменти. Ако възникне откат, инструментът може да Ви нарани.

Бъдете особено внимателни в края на рязането. При липса на съпротивление, каквото оказва обработваният материал, трионът пада по инерция и може да причини наранявания.

При продължителна работа Вие може да почувствате изтръпване на пръстите или ръцете. При това положение трябва да прекъснете работа и да направите необходимата Ви почивка, тъй като с изтръпнали ръце не можете да направлявате добре триона.

При появяването на признаци на преумора следва веднага да прекъснете работата.

Резачката може да бъде обслужвана само от едно лице. Всички останали лица трябва да се намират далеч от зоната на действие на машината. Това се касае особено за деца и животни.

При включването на резачката, режещата верига не трябва да се опира до материала предназначен за обработка и да се докосва до каквото и да било. Тя трябва да е свободна до достигане на необходимите обороти на машината.

По време на работа дръжте резачката здраво с две ръце за основната и допълнителната ръкохватка. Заемете устойчива позиция.

Резачката се изважда от обработвания материал само при движещ се режеща верига.

При рязане на "бичен" дървен материал и/или на тънки клони използвайте подпора ("магаре"). Не режете няколко дъски едновременно сложени една върху друга, както и материал държан от друго лице или подпиран с крак. Това е изключително опасно!

Закрепявайте здраво дългите обработвани елементи.

При наклонен терен стойте обърнати с лице към наклона по време на рязането.

При рязане през цялата ширина винаги използвайте опорните шипове като подпора.

Ако е невъзможно да извършите рязането от един път, отдръпнете триона малко назад, преместете триона да опре на друг шип и продължете рязането, леко повдигайки ръкохватката.

При хоризонталното рязане трябва да се разположите под ъгъл възможно най-близък до 90° спрямо материала. Такава операция изисква повишено внимание.

При заклещването на веригата по време на рязането в горната част на веригата може да настъпи отскачане в посока към оператора. Поради това следва да режете използвайки долната част на веригата, защото тогава при заклещването на веригата отскачането няма да настъпи в посока към Вашето тяло.

Бъдете особено внимателни при рязането на разцепваща се дървесина. Отрязаните парчета дървесина могат да бъдат изхвърляни във всяка посока и да причинят телесни увреждания!

Рязането на клоните на дърветата трябва да бъде извършвано от обучени лица. Неконтролираното падане на отрязания клон на дървото носи риск от телесни увреждания!

Не се разрешава рязането с предната част на шината. Това ще предизвика силен откат.

Обърнете особено внимание на клоните, които са увиснали. Не бива да се режат от долната страна, свободно висящи клони.

Винаги стойте отстрани спрямо предвижданата линия на посоката на падане на дървото, което режете.

На наклонени терени стойте винаги по-високо от обработвания материал и никога по-ниско.

Пазете се от дървета търкалящи се във ваша посока. Отскачайте настрани!

За избягване на "отката" (отскачането) на триона, следва да се спазват следните указания.

Никога не започвайте и не извършвайте рязането с предната част на направляващата шина на веригата!

Винаги започвайте рязането с вече включен трион и верига движеща се с необходимата скорост!

Проверявайте дали режещата верига е добре наострена.

Никога не бива да режете повече от един клон едновременно. По време на рязането обърнете внимание на съседните клони. При рязането на дървото по цялата ширина трябва да обърнете внимание на стволите на околните дървета.

Функционално описание и предназначение на акумулаторната резачка.

Акумулаторната резачка е електрически инструмент, захранван от батерия. Предназначена е за работа в градината на дома, за подрязване на дървета и храсти, за надрубване на отрязан растителен материал и за рязане на дървесина. Не използвайте уреда за други цели, освен за предназначението му!

Данни за шума и вибрациите:Работете с шумозаглушители!

Ниво на звуковото налягане $L_{p_A} = 84.7 \text{ dB(A)}$

Гарантирано ниво на мощността на звука $L_{w_A} = 96.00 \text{ dB(A)}$

Неопределеност $K = 3 \text{ dB}$.

Стойност на вибрационните ускорения a_h : Ръкохватка $a_h = 2,8 \text{ m/s}^2$ Неопределеност $K = 1,5 \text{ m/s}^2$

Подготовка за работа.

Машината за рязане на дървесина се намира в състояние, съответстващо на изискванията за безопасност, когато са изпълнени следните условия:

- Машината за рязане на дървесина не е дефектна.
- Машината за рязане на дървесина е чиста и суха.
- Предпазният капак е монтиран.
- Предпазният капак не е повреден и не е променен.
- Елементите на управлението функционират нормално и не са променени.
- Режещата верига е смазана.
- Следите от износване на верижното зъбно колело не са по-дълбоки от 0,5 mm.
- Направляващата шина и режещата верига са монтирани правилно.
- Режещата верига е правилно опъната.
- На тази машина за рязане на дървесина са правилно монтирани само оригинални принадлежности.

Ползвателят може да се пореже от движещата се режеща верига. Ползвателят може да бъде сериозно наранен.

Да не се докосва движещата се режеща верига.

Ако режещата верига е блокирана от някакъв предмет: изключете машината за рязане на дървесина и извадете акумулаторната батерия. Едва тогава отстранете предмета.

Движещата се режеща верига се нагрява и се разтяга. Ако режещата верига не е достатъчно смазана и обтегната, тя може да изскочи от направляващата шина или да се скъса. Това може да доведе до тежко нараняване на хора и до материални щети.

По време на работа след всяко зареждане на акумулаторната батерия смазвайте режещата верига. Използвайте мултифункционално масло или биоразградимо мултифункционално масло.

По време на работа редовно правете проверка на опъването на режещата верига. Ако опъването на режещата верига е недостатъчно: опънете режещата верига.

По време на работа направляващата шина, режещата верига и верижното зъбно колело могат да станат горещи. Ползвателят може да се изгори.

Не докосвайте гореща направляваща шина, режеща верига и верижно зъбно колело.

Изчакайте, докато направляващата шина, режещата верига и верижното зъбно колело се охладят.

Да се носят работни ръкавици от устойчив материал.

Ако по време на работа забележите промени или нещо необичайно в поведението на машината за рязане на дървесина, това означава, че състоянието на машината за рязане на дървесина може да не съответства на изискванията за техническа безопасност. Това може да доведе до тежко нараняване на хора и до материални щети. В този случай работата трябва да се прекрати, акумулаторната батерия да се извади и да се потърси специализиран търговски обект на RAIDER.

По време на работа машината за рязане на дървесина може да предизвика вибрации. Носете ръкавици. Правете почивки в процеса на работа. При поява на признаци за нарушено кръвооросяване: посетете лекар. Когато се работи с долната страна на направляващата шина, машината за рязане на дървесина се тогли навън от ползвателя.

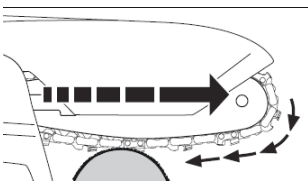

Ако движещата се режеща верига попадне на твърд предмет и бързо спре, машината за рязане на дървесина може внезапно да бъде изтеглена навън от ползвателя. Могат да бъдат наранени хора.

Предупреждения:

- Дръжте машината за рязане на дървесина здраво с две ръце: с едната ръка дръжте основната ръкохватка, с другата ръка дръжте допълнителната ръкохватка.

- Работете така, както е описано в това ръководство за употреба.
- Работете с монтиран предпазен капак.
- Работете с изправен и непроменен предпазен капак.
- Работете само с добре заточена и правилно опъната режеща верига.
- Поставете правилно опората.
- Работете на пълни обороти.

Монтаж на направляващата шина (3) и веригата (2) на машината.

Опъването на веригата се регулира безключово. /Виж примерните фигури/

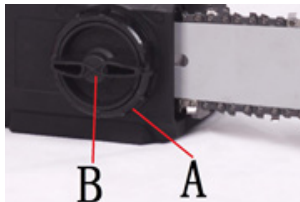
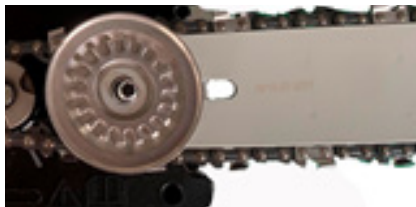

- 1) Развийте болта (B) и свалете капака на направляващата шина.
- 2) Поставете веригата върху направляващата шина (ЗАБЕЛЕЖКА: зъбите на веригата трябва да сочат напред към върха на острието)
- 3) Поставете направляващата шина с веригата, така че веригата да влезе във водещото зъбно колело.
- 4) Поставете обратно капака, затегнете леко с болта (B) , след което настройте опъването на веригата като въртите външния пръстен (A), след като опънете веригата колкото е необходимо накрая затегнете здраво с болта (B) .

Преди монтирането на направляващата шина и режещата верига, трябва да проверите правилното разположение на режещите остриета на веригата (правилното разположение на веригата върху шината е показано на предната част на шината). Носете предпазни ръкавици при проверката и монтирането на веригата с цел да избегнете наранявания от остриите режещи ръбове.

Преди работа е много важно смазването на веригата. Проверете натягането на веригата и ако е нужно го коригирайте.

Доста често трябва да проверявате и регулирате нейното натягане, тъй като хлабавата верига лесно може да се извади от шината, по-бързо се изхабява или води до бързо изхабяване на направляващата шина.

Опъване на режещата верига

По време на работа режещата верига се разтяга или се свива. Опъването на режещата верига се променя. По време на работа е необходимо редовно да се проверява опъването на режещата верига и при необходимост допълнително да се опъва.

Смазване на режещата верига

- Изключете машината за рязане на дървесина и извадете акумулаторната батерия.
- Поставете машината за рязане на дървесина върху плоска повърхност така, че капакът на верижното зъбно колело да сочи нагоре.
- Почистете направляващата шина и режещата верига с малка четчица, мека четка или с разтворител за смола.

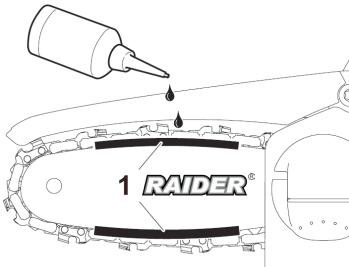

- Нанесете мултифункционално масло в областта (1) между направляващата шина и режещата верига.
- Поставете акумулаторната батерия.
- Включете машината за рязане на дървесина. Мултифункционалното масло се разпределя върху режещата верига. Режещата верига е смазана.

Не трябва да използвате употребявано или регенерирано масло, тъй като това може да доведе до повреда на маслената помпа. Използвайте масло EP90 през цялата година.

Включване и изключване на машината

При пускането и по време на работата дръжте резачката с две ръце.

Включване - натискаме блокировката на пусковия бутон (7), а след това пусковия бутон (1).

Изключване - освободете пусковия бутон (1). Освобождаването на пусковия бутон (1) води до спирането на резачката. Вижте примерната фигура:

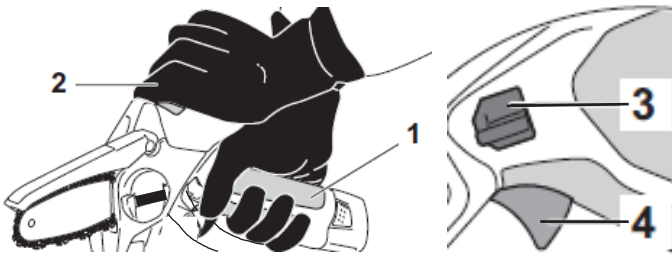

► Дръжте акумулаторната резачка с едната ръка в областта за хващане (1) на основната ръкохватка така, че палецът да обхваща ръкохватката.

► Дръжте и водете акумулаторната резачка с другата ръка за мястото за хващане (2).

► Натиснете бутона за предпазване от неволно включване (3) с палеца и го задръжте натиснат.

► Натиснете пусковия прекъсвач (4) с показалеца и го дръжте натиснат.

Акумулаторната резачка ускорява и режещата верига се задвижва. Бутона за предпазване от неволно включване (3) може да бъде пуснат.

Смазочни средства използвани за смазване на веригата.

Трайността на веригата и на направляващата шина на триона до голяма степен зависи от качеството на употребеното смазочно средство. Трябва да се използват изключително смазочни средства предназначени за верижни триони.

Никога не бива да се използват употребявано или регенерирано масло за смазване на веригата на триона.

Направляваща шина на веригата.

Направляващата шина (3) на веригата е изложена на особено интензивно износване в предната и долната си част. С цел да се избегне едностранно изхабяване вследствие на триенето, препоръчва се при всяко острене на веригата да се обръща шината. Същевременно трябва да се почисти улея в шината и отворите за маслото. Улеят на шината има правоъгълна форма. Проверявайте улея относно степента на износване. Долепете измервателна линия или гладък плосък предмет към водещата шина и външната повърхност на зъб от веригата. Ако забележите пролука между тях, това означава, че улеят е наред. В противен случай шината вероятно е износена и трябва да бъде сменена.

Водещо зъбно колело.

Водещото зъбно колело е елемент, който е особено подложен на износване. В случай, че бъдат забелязани видими признаци на изхабяване на зъбите на верижното колело, то трябва да бъде сменено. Изхабеното верижно колело допълнително съкращава трайността на веригата на триона. Верижното колело трябва да бъде сменено в оторизиран сервис.

Натягане на веригата на триона.

По време на работата с триона режещата верига се удължава вследствие на нагряването. Разтегнатата верига се разхлабва и може да се излезе от водещата шина.

Проверяват дали веригата (2) се намира в улея на шината (3).

Отново проверете натягането на веригата. Веригата би трябвало да може да бъде повдигната от горния край на шината на височина около 3 - 4 mm.

Не бива да се натяга веригата прекалено силно. Регулирането извършено при силно нагрята верига може да доведе до прекомерното и натягане след изстиване.

Работа с акумулаторната резачка

Преди да пристъпите към планираната работа трябва да се запознаете с точките съдържащи правилата за безопасна работа. Препоръчва се първо да се поупражнявате режейки ненужни парчета дървесина. Това ще ви помогне да се запознаете по-подробно с възможностите на машината.

Винаги следва да спазвате правилата за безопасност.

Акумулаторната резачка може да бъде използвана само за рязане на дървесина. Не се разрешава да се режат с нея други материали.

Интензивността на вибрациите и ефектът на отскачането са различни при рязането на различни видове дървесина.

Не се разрешава използването на машината като лост служещ за повдигане, преместване или разделяне на обекти. В случай на заклещване на веригата, трябва да се изключи двигателя и да се набие в изрязания процеп пластмасов или дървен клин, за да се освободи триона. След това отново включете триона и внимателно пристъпете към рязането.

При рязането не е нужно да се натиска силно триона. Трябва да се окаже само малък натиск, когато трионът работи на максимални обороти.

Ако по време на рязането трионът се заклещи в прореза, в никакъв случай не бива да го издърпвате насила. Това може да доведе до загуба на контрол върху триона и до нараняване на оператора и / или до повреждане на триона.

Преди да започнете рязането изчакайте, докато двигателят достигне максимални обороти.

По време на работа поддържайте високи обороти.

Оставете веригата да реже дървесината. Натискайте триона само леко надолу.

За да не загубите контрол, към края на операцията трябва да престанете да натискате триона.

Защита от "отскачане".

Под "отскачане" се разбира движение на направляващата шина на веригата на триона нагоре и / или назад, което може да се случи, когато веригата на триона със своята предна част се опре в някакъв предмет.

Трябва да се убедите дали обработваният материал е здраво закрепен. За закрепването на материала използвайте стегни.

При включването и по време на работа трябва да държите здраво триона. При отскачането трионът е извън контрол и може веригата да се разхлаби.

Неправилно наточената верига повишава риска от отскачане.

Никога не бива да режете на височина по-високо от раменете.

Трябва да се избягва рязането с помощта на предната част на шината, понеже това може да предизвика внезапно отскачане на триона назад и нагоре. При работа с верижния трион винаги трябва да се използва пълна екипировка, както и съответното работно облекло.

Демонтажът на защитните приспособления, неправилното обслужване, поддръжка или неправилно извършената смяна на направляващата шина или на веригата, могат да доведат до повишаване на риска от телесни увреждания при евентуално отскачане. Не се разрешава извършването на каквито и да било реконструкции на триона. В случай на използване на самоволно реконструиран трион потребителят губи всякакви права произлизащи от гаранцията. Загубата на гаранция може да бъде резултат също така и на използването на триона в разрез с информацията съдържащи се в настоящата инструкция.

Рязане с машината.

При рязането на парчета дървесина трябва да спазвате указанията за безопасност на труда и да постъпвате по следния начин:

Проверете дали парчето материал не може да се премести.

Късите парчета материал преди започване на рязането трябва да закрепим с помощта на стегци.

Може да режете само дървесина или дървесноподобни материали.

Преди рязането проверете дали трионът няма да се натъкне на камъни или гвоздеи, тъй като това би могло да доведе до отплесване на триона и повреждане на веригата.

Избягвайте ситуации, при които работещият трион би могъл да се докосне до телена ограда или до земята.

При рязане на клони, доколкото е възможно подпирайте триона и се старайте да не режете с предната част на направляващата шина.

Обърнете внимание на препятствия от рода на стърчащи пънове, корени, вдлъбнатини и дупки в земята, тъй като те могат да бъдат причина за нещастен случай.

Рязане и подрязване на клони на дървета и храсти.

Подрязването на клоните на повалените дървета започвате отдолу и продължавате в посока на неговата корона. Малките клончета трябва да се отрязват с един замах.

Първо се проверява на коя страна е огънат клонът. След това извършвате първоначалното рязане откъм страната на огъването, като го завършвате от противоположната страна. Внимавайте отрязаният клон да не отскочи назад. При отрязването на клони на дървета винаги трябва да се реже отгоре надолу позволявайки на отрязания клон свободно да падне на земята. Понякога обаче може да се наложи отрязването на клона отдолу.

Трябва да бъдете особено внимателни при рязането на клон, който е под напрежение. Такъв клон може след отрязването му да отскочи и да удари оператора.

Не бива да режете клони катерейки се на дървото. Не бива да стоите на стълби, платформи, дърва или в други подобни позиции, които биха могли да доведат до загуба на равновесие и на контрол върху триона. Не бива да извършвате рязане на височина над вашите рамена.

При рязане, прекарвайте направляващата шина изцяло през дървения материал като в края на среза поемете тежестта на машината за рязане на дървесина. Режете клони един по един.

Безопасна работа с верижния трион.

В никакъв случай не бива да се използва машината, когато вали дъжд или има влага. Всички части трябва да бъдат монтирани и да отговарят на изискванията осигуряващи правилна работа на триона. Всеки повреден защитен елемент или част следва незабавно да бъдат сменени.

Съхраняване.

Следва да обърнете особено внимание на това, вентилационните отвори в корпуса на двигателя да са чисти. За почистване на пластмасовите елементи трябва да се използва слаб разтворител и гъба.

Разрешава се провеждането само на тези операции по поддръжката, които са описани в настоящата инструкция. Всички останали операции могат да бъдат извършвани само в оторизиран сервиз.

Не се разрешава извършването на каквито и да било промени в конструкцията на резачката.

Когато машината не се използва, тя трябва да бъде съхранявана след почистването и върху плоска повърхност, на сухо място, недостъпно за деца.

- Изключете машината за рязане на дървесина и извадете акумулаторната батерия.
- Избугайте предпазителя за веригата върху направляващата шина така, че да покрие цялата шина.
- Съхранявайте машината за рязане на дървесина така, че да бъдат изпълнени следните условия:
- Машината за рязане на дървесина да се намира извън обсега на деца.
- Машината за рязане на дървесина е чиста и суха.
- Режещата верига е смазана.

Острене на веригата на триона.

На режещите инструменти следва да се обръща повишено внимание. Режещите инструменти трябва да са остри и чисти, което гарантира безаварийното и безопасно извършване на работата. Работата с трион, който има изхабена верига, води до ускорено износване на веригата, направляващата шина и задвижващото колело на веригата, а може да доведе дори до скъсване на веригата. Затова е много важно своевременно да се наостря веригата. Остренето на веригата е сложна операция. Самостоятелното острене на веригата изисква употребата на специални инструменти и умения. Препоръчва се поверяването на тази операция на квалифицирани лица.

Всякакъв вид неизправности трябва да бъдат отстранявани от оторизираните сервиси на RAIDER.

Поддържане и сервиз.

Поддържане и почистване.

За да работите качествено и безопасно, поддържайте акумулаторната резачка и вентилационните отвори чисти. Правете периодични паузи в работата. Съхранявайте и се отнасяйте към допълнителните принадлежности грижливо.

Изтривайте машината с чиста кърпа или я продухвайте с компресиран въздух с ниско налягане. Почиствайте я редовно с влажна кърпа и малко мек препарат за миене. Не използвайте детергенти или разтворители.

Акумулаторната резачка е снабдена с четков двигател. При поява на необичаен шум от машината, незабавно преустановете работа и потърсете най-близкия сервиз на RAIDER.

Опазване на околната среда.

С оглед опазване на околната среда електроинструментът и опаковката трябва да бъдат подложени на подходяща преработка за повторното използване на съдържащите се в тях суровини. Не изхвърляйте електроинструменти при битовите отпадъци! Съгласно Директивата на Европейския съюз 2012/19/ЕС относно излезли от употреба електрически и електронни устройства и утвърждаването и като национален закон електроинструментите, които не могат да се използват повече, трябва да се събират отделно и да бъдат подлагани на подходяща преработка за оползотворяване на съдържащите се в тях суровини.



Congratulations on buying a machine from the fastest growing brand for electric, gasoline and pneumatic machines - RAIDER. With proper installation and operation, RAIDER are reliable and reliable machines, and the work with them will bring you real pleasure. For your convenience, there is an excellent service network with 45 service stations all over the country.

Before using this machine, please read this "Instruction for Use" carefully.

For the sake of your safety and to ensure proper use, read these instructions carefully, including the recommendations and warnings therein. To avoid unnecessary errors and incidents, it is important that these instructions remain available for future reference to anyone who will use the machine. If you sell it to a new owner, the "Instruction for Use" must be handed over to the new owner so that the new user can read the relevant safety precautions and operating instructions.

"Euromaster Import Export" Ltd is an authorized representative of the manufacturer and owner of the trademark RAIDER. The address of the company's management is in Sofia 1231, 246 Lomsko Shose Blvd., tel. : 0700 44 155, 934 10 10, www.raider.bg; www.euromasterbg.com; e-mail: info @ euromasterbg.com.

Since 2006 the company has introduced the ISO 9001: 2008 quality management system with scope of certification: Trade, import, export and servicing of professional and hobby electric, pneumatic and mechanical tools and general hardware. The certificate is issued by Moody International Certification Ltd, England.

Technical Data

Parameter	unit	value
Model	-	RDP-YGP20
Voltage	V DC	20
No load speed	min ⁻¹	3750
Number of drive link for saw chain	бп./pcs	28
Chain pitch	inch "	1/4
Chain gauge thickness	inch" (mm)	.043 (1.1)
Chain oil	-	15W40
Saw chain speed	m/s	4.9
Recommended guide-bar length	mm, inch	120 mm, (4.7")

Read all instructions carefully. Failure to follow the instructions below may result in electric shock, fire, and / or serious injury. Keep these instructions in a safe place.

Safe operation of garden pruners.

Warning!

Persons unfamiliar with the text of the instruction are not allowed to use the machine.

The garden pruner can only be used for cutting wood.

The user assumes all risk in case the machine is used for other purposes, realizing that this can be dangerous.

The manufacturer is not liable for damage resulting from improper operation of the cordless garden pruner.

Workplace.

The workplace should be maintained in order and good lighting provided.

Clutter and poor lighting can lead to accidents, especially when using cordlessgarden pruners.

Do not allow children and bystanders to the workplace.

Inattention of the operator can lead to loss of control over the machine.

Safety when working with electric current.

Protect the machine from rain and moisture.

Water entering the machine increases the risk of electric shock.

Personal safety.

Personal protective equipment must be used. Overalls, goggles, safety shoes, safety helmet, earmuffs and gloves.

The use of protective equipment under certain conditions reduces the risk of personal injury.

Do not overestimate your capabilities. You need to stay stable and keep your balance at all times. This makes it easier to control the machine in unforeseen situations.

It is not allowed to wear loose-fitting clothes or jewelry. Hair, clothing and gloves should be kept away from moving parts. Loose hanging clothes, jewelry and hair can get tangled in the moving parts.

Transport and storage.

When transporting the machine, you must switch off the machine and place the protective cover on the cutting chain.

Carrying an switched on and unprotected device can lead to injuries.

The garden pruner must be carried by the handle. Holding the machine in other places is unsafe and may cause injuries.

The machine must be checked. Check the attachment of the moving parts for damaged parts. In case of damage, it is necessary to eliminate them before use. Improper maintenance of the machine can cause many accidents.

The cutting chain must be clean and with sharp cutting edges. Regular sharpening of the chain reduces the risk of jamming and facilitates the work.

Work safety.

Be focused, watch your actions carefully and act cautiously and wisely. Do not use the garden pruner when you are tired or under the influence of drugs, alcohol or narcotics.

A moment of distraction when working with the machine can result in extremely severe injuries.

Avoid the risk of accidentally switching on the wood cutting machine.

Avoid unnatural body positions. Work in a stable body position and maintain balance at all times. This will allow you to control the machine better and safer if an unexpected situation arises.

Keep the garden pruner out of the reach of children. Do not use it by people who are unfamiliar with the way it works and have not read these instructions. When in the hands of inexperienced users, the wood cutting machine can be extremely dangerous.

Maintain the machine carefully. Check that the moving parts function flawlessly, do not jam, that there are broken or damaged parts that disrupt or alter the functions of the garden pruner. Before using it, make sure that the damaged parts are repaired. Many accidents at work are due to poorly maintained power tools and appliances.

Never leave the machine before the work tool has completely stopped rotating.

The rotating tool may touch an object, causing you to lose control of the machine.

Regularly clean the ventilation holes on the garden pruner.

Do not use the machine near flammable materials. Flying sparks can ignite such materials.

Never place your hands near rotating work tools. If a recoil occurs, the tool may injure you.

Be especially careful at the end of the cut. In the absence of resistance, as provided by the processed material, the garden pruner falls by inertia and can cause injuries.

During prolonged use, you may feel numbness in your fingers or hands. In this situation, you must stop work and take the rest you need, as you cannot steer the garden pruner well with numb hands.

If signs of fatigue appear, you should stop work immediately.

The garden pruner can only be operated by one person. All other persons must be away from the area of operation of the machine. This is especially true for children and animals.

When switching on the garden pruner, the cutting chain must not touch the material to be machined and must not touch anything. It must be free until the required machine speed is reached.

During operation, hold the garden pruner firmly with both hands on the main and auxiliary handles. Take a stable position.

The garden pruner is removed from the workpiece only when the cutting chain is moving.

When cutting "sawn" timber and / or thin branches, use a support ("donkey"). Do not cut several boards stacked on top of each other at the same time, as well as material held by another person or supported by a foot. This is extremely dangerous!

Secure the long workpieces firmly.

On sloping terrain, face the slope during cutting.

When cutting across the entire width, always use the support pins as a support. If it is not possible to cut at once, pull the garden pruner back slightly, move the garden pruner to rest on another spike and continue cutting, slightly lifting

the handle.

When cutting horizontally, you must position yourself at an angle as close as possible to 90 ° to the material. Such an operation requires special attention.

When the chain is trapped during cutting at the top of the chain, a bounce in the direction of the operator may occur. Therefore, you should cut using the lower part of the chain, because then when the chain is locked, the bounce will not occur in the direction of your body.

Be especially careful when cutting split wood. Cut pieces of wood can be thrown in any direction and cause injuries!

The cutting of the branches of the trees must be done by trained people. Uncontrolled fall of the cut branch of the tree carries a risk of injury!

Cutting with the front of the rail is not permitted. This will cause a strong kickback.

Pay special attention to the branches that are drooping. Free-hanging branches should not be cut from the underside.

Always stand to the side of the intended direction of fall of the tree you are cutting.

Always stay on sloping terrain higher than the material being processed and never lower.

Beware of trees rolling in your direction. Bounce aside!

To avoid the “bounce” (bounce) of the garden pruner, the following instructions should be followed.

Never start or cut with the front of the chain guide bar!

Always start cutting with the garden pruner already on and the chain moving at the required speed!

Check that the cutting chain is well sharpened.

You should never prune more than one branch at a time. During cutting, pay attention to the adjacent branches.

When cutting the tree across its entire width, you should pay attention to the trunks of the surrounding trees.

Functional description and purpose of the cordless garden pruner.

The garden pruner is a battery-powered power tool. It is designed for work in the home garden, for pruning trees and shrubs, for shredding cut plant material and for cutting wood. Do not use the appliance for purposes other than its intended use!

Noise and vibration data: Work with mufflers!

Sound pressure level LpA = 84.7 dB (A)

Guaranteed sound power level LwA = 96.00 dB (A)

Uncertainty K = 3 dB.

Vibration acceleration value ah: Handle ah = 2,8 m / s² Uncertainty K = 1,5 m / s²

Preparation for work.

The wood cutting machine is in a condition that meets the safety requirements when the following conditions are met:

- The wood cutting machine is not defective.
- The wood cutting machine is clean and dry.
- The protective cover is installed.
- The protective cover is not damaged and has not been changed.
- The control elements function normally and have not been changed.
- The cutting chain is lubricated.
- The traces of sprocket wear are not deeper than 0.5 mm.
- The guide bar and the cutting chain are mounted correctly.
- The cutting chain is properly tensioned.
- Only original accessories are correctly installed on this wood cutting machine.

The user can cut himself from the moving cutting chain. The user may be seriously injured.

Do not touch the moving cutting chain. If the cutting chain is blocked by an object: switch off the wood cutting machine and remove the battery. Only then remove the object.

The moving cutting chain is heated and stretched. If the cutting chain is not sufficiently lubricated and tensioned, it may pop out of the guide bar or break. This can result in severe personal injury and property damage.

Lubricate the cutting chain during operation after each battery charge. Use multi-purpose oil or biodegradable multi-purpose oil.

During operation, regularly check the tension of the cutting chain. If the tension of the cutting chain is insufficient: tighten the cutting chain.

During operation, the guide bar, the cutting chain and the sprocket may become hot. The user may get burned.

Do not touch the hot guide bar, cutting chain and sprocket.

Wait until the guide bar, the cutting chain and the sprocket have cooled down.

Wear work gloves made of durable material.

If during operation you notice changes or something unusual in the behavior of the wood cutting machine, it means that the condition of the wood cutting machine may not meet the requirements for technical safety. This can result in severe personal injury and property damage. In this case, work must be stopped, the battery removed and a specialist RAIDER store available.

During operation, the wood cutting machine may cause vibrations. Wear gloves. Take breaks in the process of work. If there are signs of impaired bleeding: see a doctor. When working with the underside of the guide rail, the wood cutting machine is pulled out by the user.

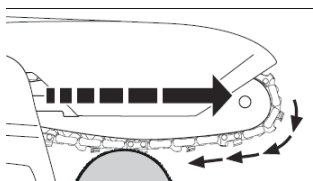

If the moving cutting chain hits a hard object and stops quickly, the wood cutting machine may suddenly be pulled out by the user. People can be injured.

Warnings:

- Hold the wood cutting machine firmly with both hands: hold the main handle with one hand, hold the auxiliary handle with the other hand.
- Operating as described in this user manual.
- Work with a protective cover installed.
- Work with a working and unchanged protective cover.
- Only work with a well-sharpened and properly tensioned cutting chain.
- Place the support correctly.
- Work at full speed.

Installation of the guide bar (3) and the machine chain (2).

The chain tension is adjustable without key. / See the sample figures /

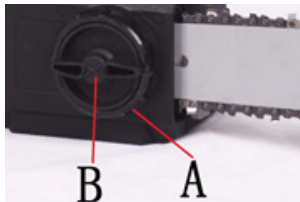
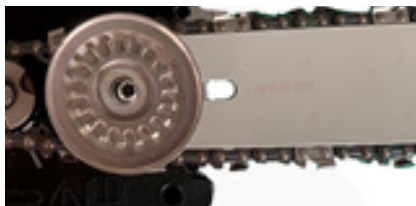

- 1) Unscrew the bolt (B) and remove the guide bar cover.
- 2) Place the chain on the guide bar (NOTE: The chain teeth should point forward toward the tip of the blade)
- 3) Insert the guide bar with the chain so that the chain enters the drive gear.
- 4) Replace the cover, tighten slightly with the bolt (B), then adjust the chain tension by turning the outer ring (A), after tightening the chain as needed, finally tighten firmly with the bolt (B).

Before mounting the guide bar and the cutting chain, you must check the correct position of the cutting blades on the chain (the correct position of the chain on the bar is shown on the front of the bar). Wear protective gloves when inspecting and installing the chain to avoid injuries from sharp cutting edges.

It is very important to lubricate the chain before work. Check the chain tension and adjust if necessary.

You need to check and adjust its tension quite often, as the loose chain can be easily removed from the rail, wears out faster or leads to rapid wear of the guide bar.

Tension of the cutting chain

During operation, the cutting chain stretches or contracts. The tension of the cutting chain changes. During operation, it is necessary to regularly check the tension of the cutting chain and, if necessary, to additionally stretch it.

Lubrication of the cutting chain

- Switch off the wood cutting machine and remove the battery.
- Place the wood cutting machine on a flat surface so that the sprocket cover points upwards.
- Clean the guide bar and cutting chain with a small brush, soft brush or resin solvent.

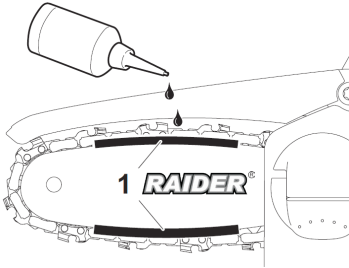

- Apply multi-purpose oil in the area (1) between the guide bar and the cutting chain.
 - Insert the battery.
 - Turn on the machine. The multifunctional oil is distributed on the cutting chain. The cutting chain is lubricated.
- Do not use used or regenerated oil, as this may damage the oil pump. Use EP90 oil all year round.

Switching the machine on and off

Hold the garden pruner with both hands during start-up and operation.

Switching on - we press the safety lock (7), and then the switch trigger (1).

Switch off - release the trigger switch (1). Releasing the trigger switch (1) stops the garden pruner. See the sample figure

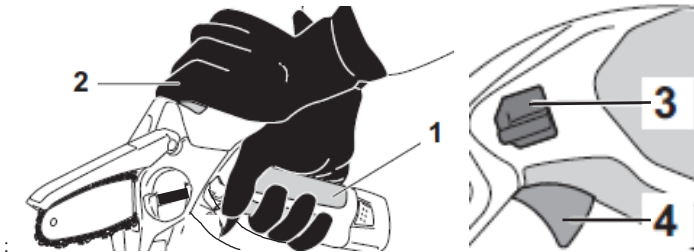

- ▶ Hold the garden pruner with one hand in the gripping area (1) of the main handle so that the thumb covers the handle.
- ▶ Hold and guide the garden pruner with the other hand to the gripping point (2).
- ▶ Press and hold down on the lock button (3) with your thumb.
- ▶ Press the start switch (4) with the index finger and keep it pressed.

The garden pruner accelerates and the cutting chain is driven. The anti-switch button (3) can be released. Lubricants used to lubricate the chain.

The durability of the chain and the guide bar of the garden pruner largely depends on the quality of the lubricant used. Only lubricants designed for chaingarden pruners must be used.

Used or regenerated oil should never be used to lubricate the saw chain.

Chain guide bar.

The drive gear (3) of the chain is exposed to particularly intense wear in its front and lower part. In order to avoid one-sided wear due to friction, it is recommended to turn the bar at each sharpening of the chain. At the same time, the groove in the rail and the oil holes must be cleaned. The rail groove has a rectangular shape. Check the chute for wear. Glue a measuring line or a smooth flat object to the guide bar and the outer surface of a chain tooth. If you notice a gap between them, it means that the gutter is OK. Otherwise the tire is probably worn and needs to be replaced.

Guide gear.

The drive gear is an element that is particularly susceptible to wear. If visible signs of wear on the sprocket teeth are noticed, it must be replaced. The worn sprocket further shortens the durability of the saw chain. The sprocket must be replaced by an authorized workshop.

Saw chain tension.

During operation of the garden pruner, the cutting chain lengthens due to heating. The stretched chain loosens and can be released from the guide rail.

Check that the chain (2) is in the rail groove (3).

Check the chain tension again. The chain should be able to be lifted from the upper end of the rail to a height of about 3-4 mm.

The chain should not be tightened too much. Adjustments made with a very hot circuit can lead to excessive tension after cooling.

Working with the cordless garden pruner

Before proceeding with the planned work, you should familiarize yourself with the points containing the rules for safe work. It is recommended that you first practice cutting unnecessary pieces of wood. This will help you get to know the capabilities of the machine in more detail.

You should always follow the safety rules. The garden pruner can only be used for cutting wood. It is not allowed to cut other materials with it. The intensity of the vibrations and the effect of the bounce are different when cutting different types of wood. The use of the machine as a lever for lifting, moving or dividing objects is not permitted. In the event of a chain jam, the engine must be switched off and a plastic or wooden wedge driven into the cut slot to release the garden pruner. Then turn on the garden pruner again and carefully start cutting.

You do not need to press hard on the garden pruner when cutting. There should be only a little pressure when the garden pruner is running at maximum speed.

If the saw gets stuck in the slot during cutting, you should never pull it by force. This may result in loss of control of the saw and injury to the operator and / or damage to the saw.

Wait until the engine reaches maximum speed before cutting. Maintain high speeds during operation. Let the chain cut the wood. Push the garden pruner only slightly down. In order not to lose control, you must stop pressing the garden pruner at the end of the operation.

Bounce protection.

"Bounce" means the movement of the guide bar of the saw chain up and / or backwards, which can occur when the saw chain with its front part rests on an object.

You need to make sure that the workpiece is firmly attached. Use clamps to secure the material.

You must hold the garden pruner firmly when switching on and during operation. When bouncing, the garden pruner is out of control and the chain may become loose.

Improperly sharpened chain increases the risk of bouncing.

You should never cut at a height higher than the shoulders.

Cutting with the front of the bar should be avoided, as this may cause the garden pruner to bounce back and forth suddenly. When working with the garden pruner, always use full equipment as well as the appropriate work clothes

Disassembly of the protective devices, improper maintenance, maintenance or incorrect replacement of the guide rail or chain can increase the risk of injury in the event of a bounce. It is not allowed to perform any reconstructions of the garden pruner. In case of using an arbitrarily reconstructed garden pruner, the user loses all rights arising from the warranty. Loss of warranty may also result from the use of the garden pruner in violation of the information contained in this manual.

Cutting with the machine.

When cutting pieces of wood, you must follow the safety instructions and proceed as follows: Check that the piece of material cannot be moved. Short pieces of material must be fastened with clamps before starting to cut. You can only cut wood or wood-like materials.

Before cutting, make sure that the garden pruner does not run into stones or nails, as this could cause the garden pruner to slip off and damage the chain.

Avoid situations where the working garden pruner could touch a wire fence or the ground.

When cutting branches, support the garden pruner as much as possible and try not to cut with the front of the guide rail.

Pay attention to obstacles such as protruding stumps, roots, dents and holes in the ground, as they can be the cause of an accident.

Cutting and pruning branches of trees and shrubs.

Pruning the branches of fallen trees start from the bottom and continue in the direction of its crown. The small twigs should be cut in one fell swoop.

First it is checked on which side the branch is bent. Then make the initial cut on the side of the bend, finishing it on the opposite side. Be careful that the cut branch does not bounce back. When cutting tree branches, it should

always be cut from top to bottom, allowing the cut branch to fall freely to the ground. Sometimes, however, it may be necessary to cut the branch below.

You need to be especially careful when cutting a branch that is live. Such a branch may bounce and strike the operator after it has been cut.

You should not cut branches while climbing a tree. You should not stand on stairs, platforms, wood or in other similar positions that could lead to loss of balance and control of the garden pruner. You should not cut at a height above your shoulders.

When cutting, run the guide rail entirely through the wood, taking the weight of the wood cutting machine at the end of the cut. Cut branches one by one.

Safe operation of the garden pruner.

Under no circumstances should the machine be used when it is raining or damp. All parts must be installed and meet the requirements ensuring proper operation of the garden pruner. Any damaged protective element or part must be replaced immediately.

Storage.

Make sure that the ventilation openings in the motor housing are clean.

A weak solvent and a sponge should be used to clean the plastic elements.

Only those maintenance operations that are described in this manual are permitted. All other operations can only be performed by an authorized service center.

It is not allowed to make any changes in the design of the garden pruner.

When the machine is not in use, it should be stored after cleaning and on a flat surface, in a dry place, out of reach of children.

- Switch off the wood cutting machine and remove the battery.
- Push the chain guard on the guide rail so that it covers the entire rail.
- Store the wood cutting machine so that the following conditions are met:
- The wood cutting machine should be out of the reach of children.
- The wood cutting machine is clean and dry.
- The cutting chain is lubricated.

Sharpening the saw chain.

Special attention should be paid to cutting tools. The cutting tools must be sharp and clean, which ensures trouble-free and safe work. Working with a saw that has a worn chain leads to accelerated wear of the chain, the guide rail and the drive wheel of the chain, and can even lead to a rupture of the chain. That is why it is very important to sharpen the chain in time. Sharpening the chain is a complex operation. Self-sharpening of the chain requires the use of special tools and skills. It is recommended to entrust this operation to qualified persons.

All types of faults must be rectified by RAIDER Authorized Repairers.

Maintenance and service.

Maintenance and cleaning.

To operate efficiently and safely, keep the garden pruner and vents clean. Take periodic breaks from work. Store and handle accessories with care.

Wipe the machine with a clean cloth or blow it out with low-pressure compressed air. Clean it regularly with a damp cloth and a little mild detergent. Do not use detergents or solvents.

The garden pruner is equipped with a brushed motor. In the event of unusual machine noise, stop work immediately and contact the nearest RAIDER Service Center.

Environmental protection.

In order to protect the environment, the power tool and packaging must be suitably processed for the re-use of the raw materials contained therein. Do not dispose of power tools in household waste! According to the European Union Directive 2012/19 / EC on end-of-life electrical and electronic devices and the validation and as a national law, power tools that can no longer be used must be separately collected and subjected to appropriate processing for the recovery of the contents raw materials.



Felicitări pentru achiziționarea ferăstrăului cu lanț electric marca RAIDER. Fiind instalate și operate corespunzător, RAIDER sunt unelte electrice sigure și fiabile, iar utilizarea lor aduce o plăcere reală. Pentru confortul dvs. a fost construită o rețea excelentă de service de 46 de stații de benzină în toată țara.

Înainte de a utiliza ferăstrăul electric, citiți cu atenție toate instrucțiunile, recomandările și avertismentele și păstrați-le în siguranță pentru o referință ulterioară pentru toți cei care vor folosi încălzitorul ventilatorului.

În cazul în care decideți să vindeți sau să trimiteti acest produs unui nou proprietar, vă rugăm să vă asigurați că manualul "Instrucțiuni" este disponibil împreună cu acesta, astfel încât noul proprietar să se poată familiariza cu măsurile de siguranță și instrucțiunile de utilizare relevante.

Euromaster Import Export SRL este un reprezentant autorizat al producătorului și proprietarului mărcii comerciale RAIDER.

Adresa: Sofia City 1231, Bulgaria Blvd. "Lomsko shausse" 246, tel. 02 934 33 33, 934 10 10, www.raider.bg; www.euromasterbg.com; e-mail: info@euromasterbg.com.

Începând cu anul 2006, compania a introdus și menținut sistemul de management al calității conform ISO 9001: 2008, cu scopul de a certifica: Comerțul, importul, exportul și service-ul de hobby power, aer și instrumente mecanice și hardware. Certificatul a fost emis de Moody International Certification Ltd., Anglia.

Date tehnice

Parametru	valoare	unitară
Model	-	RDP-YGP20
Voltaj	V DC	20
Nici-o viteză de incarcare	min ⁻¹	3750
Numărul de verigi de antrenare pentru lanțul ferăstrăului	бп./pcs	28
Pasul lanțului	inch "	1/4
Grosimea ecartamentului lanțului	inch" (mm)	.043 (1.1)
Ulei pentru lanț	-	15W40
Viteza lanțului ferăstrăului	m/s	4.9
Lungimea barei de ghidare recomandată	mm, inch	120 mm, (4.7")

Elemente descrise:

1. Capac de siguranță/pentru funcționarea în siguranță a lanțului de tăiere, împotriva împrăștierei particulelor zburătoare, prafului/
2. Capac de viteză
3. Buton pentru a preveni activarea accidentală
4. Mâner principal cu acoperire moale anti-alunecare
5. Buton de eliberare a bateriei
6. Baterie (nu este inclusă)
7. Putere de declanșare
8. Apărătoare de mână
9. Sistem rapid de tensionare a lanțului fără cheie
10. Sina de ghidare
11. Lanț de tăiere

Citiți cu atenție toate instrucțiunile. Nerespectarea instrucțiunilor de mai jos poate duce la șoc electric, incendiu și/sau vătămare gravă. Păstrați aceste instrucțiuni într-un loc sigur.

Funcționarea în siguranță a tăietorilor de grădină.

Avertizare!

Persoanele care nu sunt familiarizate cu textul instrucțiunilor nu au voie să folosească mașina.

Tunderul de grădină poate fi folosit doar pentru tăierea lemnului.

Utilizatorul își asumă toate riscurile în cazul în care mașina este utilizată în alte scopuri, realizând că acest lucru poate fi periculos.

Producătorul nu este responsabil pentru daunele rezultate din funcționarea necorespunzătoare a tăietorului de grădină fără fir.

La locul de muncă.

Locul de muncă trebuie menținut în ordine și trebuie asigurat un iluminat bun.

Dezordinea și iluminarea slabă pot duce la accidente, mai ales atunci când folosiți tunder de grădină fără fir.

Nu permiteți copiilor și trecătorilor să intre la locul de muncă.

Neatenția operatorului poate duce la pierderea controlului asupra mașinii.

Siguranță atunci când lucrați cu curent electric.

Protejați mașina de ploaie și umiditate.

Apa care intră în mașină crește riscul de electrocutare.

Siguranță personală.

Trebuie folosit echipament individual de protecție. Salopetă, ochelari de protecție, pantofi de protecție, cască de protecție, căști pentru urechi și mănuși. Utilizarea echipamentului de protecție în anumite condiții reduce riscul de vătămare corporală.

Nu vă supraestimați capacitățile. Trebuie să rămâneți stabil și să vă păstrați echilibrul în orice moment. Acest lucru facilitează controlul mașinii în situații neprevăzute.

Nu este permis să purtați haine largi sau bijuterii. Părul, îmbrăcămintea și mănușile trebuie ținute departe de părțile mobile. Hainele largi, bijuteriile și părul se pot încurca în părțile mobile.

Transport și depozitare.

Când transportați mașina, trebuie să opriți mașina și să puneți capacul de protecție pe lanțul de tăiere. Purtarea unui dispozitiv pornit și neprotejat poate duce la răni.

Tunderul de grădină trebuie purtat de mâner. Ținerea mașinii în alte locuri este nesigură și poate provoca răni.

Aparatul trebuie verificat. Verificați atașarea pieselor în mișcare pentru a nu detecta piese deteriorate. În caz de deteriorare, este necesar să le eliminați înainte de utilizare. Întreținerea necorespunzătoare a mașinii poate provoca multe accidente.

Lanțul de tăiere trebuie să fie curat și cu muchii tăietoare ascuțite. Ascuțirea regulată a lanțului reduce riscul de blocare și facilitează lucrul.

Lucreaza in siguranta.

Fii concentrat, urmărește-ți acțiunile cu atenție și acționează cu prudență și înțelepciune. Nu utilizați tăietorul de grădină când sunteți obosit sau sub influența drogurilor, alcoolului sau narcoticelor.

Un moment de distragere a atenției atunci când lucrați cu mașina poate duce la răni extrem de grave.

Evitați riscul pornirii accidentale a mașinii de tăiat lemne.

Evitați pozițiile nenaturale ale corpului. Lucrați într-o poziție stabilă a corpului și mențineți echilibrul în orice moment. Acest lucru vă va permite să controlați mașina mai bine și mai sigur dacă apare o situație neașteptată.

Păstrați tăietorul de grădină la îndemâna copiilor. Nu îl utilizați de către persoane care nu sunt familiarizate cu modul în care funcționează și nu au citit aceste instrucțiuni. Când se află în mâinile utilizatorilor fără experiență, mașina de tăiat lemnul poate fi extrem de periculoasă.

Întrețineți mașina cu atenție. Verificați dacă piesele în mișcare funcționează impecabil, nu se blochează, dacă există piese rupte sau deteriorate care perturbă sau alterează funcțiile tăietorului de grădină. Înainte de utilizare, asigurați-vă că piesele deteriorate sunt reparate. Multe accidente de muncă se datorează sculelor și aparatelor electrice prost întreținute.

Nu părăsiți niciodată mașina înainte ca unealta de lucru să nu se mai rotească complet.

Unealta rotativă poate atinge un obiect, ceea ce vă va face să pierdeți controlul asupra mașinii.

Curățați în mod regulat orificiile de aerisire ale tunderului de grădină.

Nu utilizați mașina în apropierea materialelor inflamabile. Scânteile zburătoare pot aprinde astfel de materiale.

Nu așezați niciodată mâinile lângă unelte de lucru rotative. Dacă apare un recul, unealta vă poate răni.

Fiți deosebit de atenți la sfârșitul tăieturii. În absența rezistenței, așa cum o oferă materialul prelucrat, tunderul de grădină cade prin inerție și poate provoca răni.

În timpul utilizării prelungite, este posibil să simțiți amorțeală în degete sau mâini. În această situație, trebuie să opriți munca și să vă odihniți de care aveți nevoie, deoarece nu puteți conduce bine tăietorul de grădină cu mâinile amorțite.

Dacă apar semne de oboseală, trebuie să opriți imediat munca.

Tunatorul de grădină poate fi operat doar de o singură persoană. Toate celelalte persoane trebuie să fie departe de zona de operare a mașinii. Acest lucru este valabil mai ales pentru copii și animale.

La pomirea tăietorului de grădină, lanțul de tăiere nu trebuie să atingă materialul de prelucrat și nu trebuie să atingă nimic. Trebuie să fie liber până când se atinge viteza necesară a mașinii.

În timpul funcționării, țineți ferm tăietorul de grădină cu ambele mâini de mânerul principal și auxiliar. Luați o poziție stabilă.

Tunderul de grădină este îndepărtat de pe piesa de prelucrat numai când lanțul de tăiere este în mișcare.

Când tăiați chereșteaua „tăiată” și/sau ramurile subțiri, utilizați un suport („măgar”).

Nu tăiați mai multe scânduri stivuite una peste alta în același timp, precum și materiale ținute de o altă persoană sau susținute de un picior. Acest lucru este extrem de periculos!

Fixați ferm piesele lungi.

Pe teren în pantă, înfrunțați panta în timpul tăierii.

Când tăiați pe toată lățimea, utilizați întotdeauna știfturile de sprijin ca suport. Dacă nu este posibil să tăiați dintr-o dată, trageți ușor tăietorul de grădină înapoi, mutați tăietorul de grădină pentru a se sprijini pe un alt vârf și continuați tăierea, ridicând ușor mânerul.

Când tăiați orizontal, trebuie să vă poziționați într-un unghi cât mai aproape de 90 ° de material. O astfel de operație necesită o atenție specială.

Când lanțul este prins în timpul tăierii în partea superioară a lanțului, poate apărea o săritură în direcția operatorului. Prin urmare, ar trebui să tăiați folosind partea inferioară a lanțului, deoarece atunci când lanțul este blocat, săritura nu va avea loc în direcția corpului dumneavoastră.

Fiți deosebit de atenți când tăiați lemnul despicat. Bucățile tăiate de lemn pot fi aruncate în orice direcție și pot provoca răni!

Tăierea ramurilor copacilor trebuie făcută de oameni instruiți. Căderea necontrolată a ramurilor tăiate a copacului prezintă risc de rănire!

Tăierea cu partea din față a șinei nu este permisă. Acest lucru va provoca un recul puternic.

Acordați o atenție deosebită ramurilor care cade. Ramurile care atârnă liber nu trebuie tăiate din partea inferioară. Stați întotdeauna de partea direcției dorite de cădere a copacului pe care îl tăiați.

Rămâneți întotdeauna pe teren înclinat mai sus decât materialul prelucrat și niciodată mai jos.

Atenție la copacii care se rostogolesc în direcția ta. Sări deoparte!

Pentru a evita „săritul” (săritul) tunderului de grădină, trebuie urmate următoarele instrucțiuni.

Nu porniți și nu tăiați niciodată cu partea din față a barei de ghidare a lanțului!

Începeți întotdeauna să tăiați cu tăietorul de grădină deja pus și lanțul mișcându-se la viteza necesară!

Verificați dacă lanțul de tăiere este bine ascuțit.

Nu trebuie niciodată să tăiați mai mult de o ramură odată. În timpul tăierii, acordați atenție ramurilor adiacente.

Când tăiați copacul pe toată lățimea sa, ar trebui să acordați atenție trunchiurilor copacilor din jur.

Descrierea funcțională și scopul tăietorului de grădină fără fir.

Tunderea de grădină este o unealtă electrică alimentată cu baterii. Este conceput pentru lucrul în grădina casei, pentru tăierea copacilor și arbuștilor, pentru mărunțirea materialului vegetal tăiat și pentru tăierea lemnului. Nu utilizați aparatul în alte scopuri decât cele prevăzute!

Date de zgomot și vibrații: Lucrați cu amortizoare!

Nivel de presiune acustică LpA = 84,7 dB (A)

Nivel de putere sonoră garantat LwA = 96,00 dB (A)

Incertitudine K = 3 dB.

Valoarea accelerației vibrațiilor ah: mâner ah = 2,8 m / s² Incertitudine K = 1,5 m / s²

Pregătirea pentru muncă.

Mașina de tăiat lemnul este într-o stare care îndeplinește cerințele de siguranță atunci când sunt îndeplinite următoarele condiții:

- Mașina de tăiat lemne nu este defectă.
 - Mașina de tăiat lemn este curată și uscată.
 - Capacul de protecție este montat.
 - Capacul de protecție nu este deteriorat și nu a fost schimbat.
 - Elementele de control funcționează normal și nu au fost schimbate.
 - Lanțul de tăiere este lubrifiat.
 - Urmele de uzură a pinionului nu sunt mai adânci de 0,5 mm.
 - Bara de ghidare și lanțul de tăiere sunt montate corect.
 - Lanțul de tăiere este tensionat corespunzător.
 - Numai accesoriile originale sunt instalate corect pe această mașină de tăiat lemn.
- Utilizatorul se poate tăia singur din lanțul de tăiere în mișcare. Utilizatorul poate fi grav rănit.

Nu atingeți lanțul de tăiere în mișcare. Dacă lanțul de tăiere este blocat de un obiect: opriți mașina de tăiat lemn și scoateți bateria. Abia apoi scoateți obiectul.

Lanțul de tăiere în mișcare este încălzit și întins. Dacă lanțul de tăiere nu este suficient de lubrifiat și tensionat, acesta poate ieși din bara de ghidare sau se poate rupe. Acest lucru poate duce la vătămări corporale grave și daune materiale.

Lubrifiați lanțul de tăiere în timpul funcționării după fiecare încărcare a bateriei. Utilizați ulei multifuncțional sau ulei multifuncțional biodegradabil.

În timpul funcționării, verificați regulat tensiunea lanțului de tăiere. Dacă tensiunea lanțului de tăiere este insuficientă: strângeți lanțul de tăiere.

În timpul funcționării, bara de ghidare, lanțul de tăiere și pinionul pot deveni fierbinți. Utilizatorul se poate arde.

Nu atingeți bara de ghidare fierbinte, lanțul de tăiere și pinionul.

Așteptați până când bara de ghidare, lanțul de tăiere și pinionul s-au răcit.

Purtați mănuși de lucru din material rezistent.

Dacă în timpul funcționării observați modificări sau ceva neobișnuit în comportamentul mașinii de tăiat lemn, înseamnă că starea mașinii de tăiat lemn poate să nu îndeplinească cerințele de siguranță tehnică. Acest lucru poate duce la vătămări corporale grave și daune materiale. În acest caz, lucrul trebuie oprit, bateria scoasă și un magazin specializat RAIDER disponibil.

În timpul funcționării, mașina de tăiat lemne poate provoca vibrații. Poarta manusi. Luați pauze în procesul de lucru. Dacă există semne de sângerare afectată: consultați un medic. Când lucrați cu partea inferioară a șinei de ghidare, mașina de tăiat lemn este scoasă de utilizator.

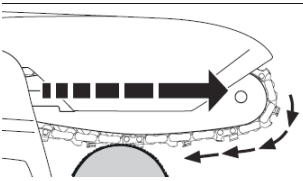

Dacă lanțul de tăiere în mișcare lovește un obiect dur și se oprește rapid, mașina de tăiat lemn poate fi trasă brusc de utilizator. Oamenii pot fi răniți.

Avertizări:

- Țineți ferm mașina de tăiat lemne cu ambele mâini: țineți mânerul principal cu o mână, țineți mânerul auxiliar cu cealaltă mână.
- Funcționează așa cum este descris în acest manual de utilizare.
- Lucrează cu un capac de protecție instalat.
- Lucrați cu o husă de protecție funcțională și neschimbată.
- Lucrați numai cu un lanț de tăiere bine ascuțit și tensionat corespunzător.
- Așezați corect suportul.
- Lucrează la viteză maximă.

Instalarea barei de ghidare (3) și a lanțului mașinii (2).

Tensiunea lanțului este reglabilă fără cheie. / Vezi exemplele de cifre /

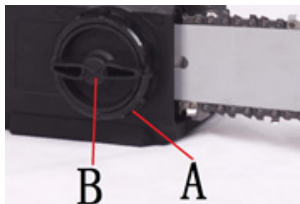
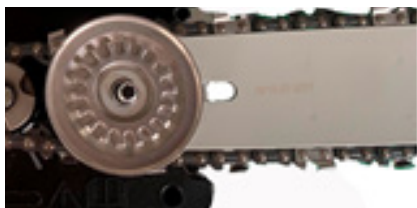

- 1) Deșurubați șurubul (B) și îndepărtați capacul barei de ghidare.
- 2) Așezați lanțul pe bara de ghidare (NOTĂ: dinții lanțului trebuie să fie îndreptați înainte spre vârful lamei)
- 3) Introduceți bara de ghidare cu lanțul astfel încât lanțul să intre în angrenajul de antrenare.
- 4) Puneți la loc capacul, strângeți ușor cu șurubul (B), apoi reglați tensiunea lanțului rotind inelul exterior (A), după ce ați strâns lanțul după cum este necesar, strângeți în final ferm cu șurubul (B).

Înainte de a monta bara de ghidare și lanțul de tăiere, trebuie să verificați poziția corectă a lamelor de tăiere pe lanț (poziția corectă a lanțului pe bară este afișată pe partea din față a barei). Purtați mănuși de protecție atunci când inspecți și instalați lanțul pentru a evita rănirea din cauza muchiilor tăietoare ascuțite.

Este foarte important să lubrifiați lanțul înainte de lucru. Verificați tensiunea lanțului și reglați dacă este necesar.

Trebuie să verificați și să reglați tensiunea acestuia destul de des, deoarece lanțul slăbit poate fi îndepărtat cu ușurință de pe șină, se uzează mai repede sau duce la uzura rapidă a barei de ghidare.

Tensiunea lanțului de tăiere

În timpul funcționării, lanțul de tăiere se întinde sau se contractă. Tensiunea lanțului de tăiere se modifică. În timpul funcționării, este necesar să verificați în mod regulat tensiunea lanțului de tăiere și, dacă este necesar, să îl întindeți suplimentar.

Ungerea lanțului de tăiere

-Oprți mașina de tăiat lemne și scoateți bateria.

-Așezați mașina de tăiat lemne pe o suprafață plană, astfel încât capacul pinionului să fie orientat în sus.

-Curățați bara de ghidare și lanțul de tăiere cu o perie mică, perie moale sau solvent de rășină.

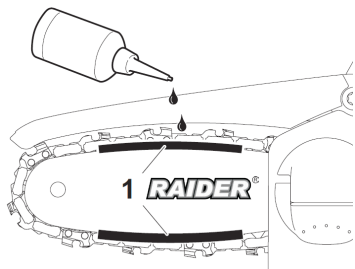

-Aplicați ulei multifuncțional în zona (1) dintre bara de ghidare și lanțul de tăiere.

- Introduceți bateria.

- Porniți mașina. Uleiul multifuncțional este distribuit pe lanțul de tăiere. Lanțul de tăiere este lubrifiat.

Nu utilizați ulei uzat sau regenerat, deoarece acest lucru poate deteriora pompa de ulei. Folosiți ulei EP90 pe tot parcursul anului.

Pornirea și oprirea mașinii

Țineți tăietorul de grădină cu ambele mâini în timpul pornirii și al funcționării.

Pornire - apăsați încuetoarea de siguranță (7) și apoi declanșatorul (1).

Oprire - eliberați comutatorul de declanșare (1). Eliberarea comutatorului de declanșare (1) oprește tăietorul de grădină. A se vedea figura exemplu

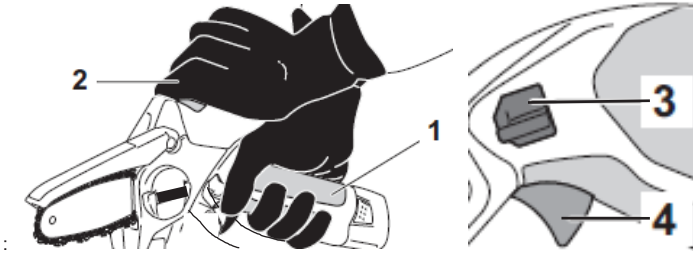

► Țineți tăietorul de grădină cu o mână în zona de prindere (1) a mânerului principal, astfel încât degetul mare să acopere mânerul.

► Țineți și ghidați tăietorul de grădină cu cealaltă mână până la punctul de prindere (2).

► Apăsăți și mențineți apăsat butonul de blocare (3) cu degetul mare.

► Apăsăți comutatorul de pornire (4) cu degetul arătător și mențineți-l apăsat.

Tunderul de grădină accelerează și lanțul de tăiere este antrenat. Butonul anti-comutator (3) poate fi eliberat.

Lubrifiantii utilizați pentru lubrifierea lanțului.

Durabilitatea lanțului și a barei de ghidare a tunderului de grădină depinde în mare măsură de calitatea lubrifiantului utilizat. Trebuie utilizați numai lubrifianți proiectați pentru tăietoarele de grădină.

Uleiul uzat sau regenerat nu trebuie folosit niciodată pentru a lubrifia lanțul ferăstrăului.

Bară de ghidare a lanțului.

Bara de ghidare (3) a lanțului este expusă unei uzuri deosebit de intense în partea frontală și inferioară. Pentru a evita uzura unilaterală din cauza frecării, se recomandă rotirea barei la fiecare ascuțire a lanțului. În același timp, canelura din șină și orificiile de ulei trebuie curățate. Canelura șiinei are o formă dreptunghiulară. Verificați uzura jgheabului. Lipiți o linie de măsurare sau un obiect plat neted pe bara de ghidare și pe suprafața exterioară a unui dinte de lanț. Dacă observați un decalaj între ele, înseamnă că jgheabul este OK. În caz contrar, anvelopa este probabil uzată și trebuie înlocuită.

Unelte de ghidare.

Angrenajul de antrenare este un element care este deosebit de susceptibil la uzură. Dacă se observă semne vizibile de uzură pe dinții pinionului, acesta trebuie înlocuit. Pinionul uzat scurtează și mai mult durabilitatea lanțului ferăstrăului. Pinionul trebuie înlocuit de un atelier autorizat.

Tensiunea lanțului ferăstrăului.

În timpul funcționării tunderului de grădină, lanțul de tăiere se prelungește datorită încălzirii. Lanțul întins se slăbește și poate fi eliberat de șina de ghidare.

Verificați dacă lanțul (2) se află în canelura șiinei (3).

Verificați din nou tensiunea lanțului. Lanțul ar trebui să poată fi ridicat de la capătul superior al șiinei la o înălțime de aproximativ 3-4 mm.

Lanțul nu trebuie strâns prea mult. Reglajele efectuate cu un circuit foarte fierbinte pot duce la tensiune excesivă după răcire.

Lucrul cu tunderul de grădină fără fir

Înainte de a continua cu munca planificată, ar trebui să vă familiarizați cu punctele care conțin regulile pentru munca în siguranță. Este recomandat să exersați mai întâi tăierea bucăților de lemn inutile. Acest lucru vă va ajuta să cunoașteți capacitățile mașinii mai detaliat.

Ar trebui să respectați întotdeauna regulile de siguranță. Tunderul de grădină poate fi folosit doar pentru tăierea lemnului. Nu este permis să tăiați alte materiale cu el. Intensitatea vibrațiilor și efectul săriturii sunt diferite la tăierea diferitelor tipuri de lemn. Nu este permisă utilizarea mașinii ca pârghie pentru ridicarea, mutarea sau împărțirea obiectelor. În cazul unui blocaj al lanțului, motorul trebuie oprit și o pană de plastic sau lemn introdusă în fanta tăiată pentru a elibera tăietorul de grădină. Apoi porniți din nou tăietorul de grădină și începeți cu grijă să tăiați.

Nu trebuie să apăsați puternic pe tunderul de grădină atunci când tăiați. Ar trebui să existe doar puțină presiune atunci când tăietorul de grădină funcționează la viteză maximă.

Dacă ferăstrăul rămâne blocat în fantă în timpul tăierii, nu trebuie să îl trageți niciodată cu forța. Acest lucru poate duce la pierderea controlului asupra ferăstrăului și rănirea operatorului și/sau deteriorarea ferăstrăului.

Așteptați până când motorul atinge turația maximă înainte de a tăia. Mențineți viteze mari în timpul funcționării. Lăsați lanțul să taie lemnul. Împingeți tăietorul de grădină doar puțin în jos. Pentru a nu pierde controlul, trebuie să opriți apăsarea tăietorului de grădină la sfârșitul operației.

Protecție la sărituri.

„Săritură” înseamnă mișcarea barei de ghidare a lanțului de ferăstrău în sus și/sau înapoi, care poate apărea atunci când lanțul ferăstrăului cu partea sa din față se sprijină pe un obiect.

Trebuie să vă asigurați că piesa de prelucrat este bine atașată. Utilizați cleme pentru a fixa materialul.

Trebuie să țineți ferm tăietorul de grădină la pornire și în timpul funcționării. Când sare, tunderul de grădină este scăpat de sub control și lanțul se poate slăbi.

Lanțul ascuțit necorespunzător crește riscul de săritură.

Nu ar trebui să tăiați niciodată la o înălțime mai mare decât umerii.

Trebuie evitată tăierea cu partea din față a barei, deoarece acest lucru poate face ca tăietorul de grădină să sară înainte și înapoi brusc. Când lucrați cu tăietorul de grădină, utilizați întotdeauna echipament complet, precum și haine de lucru adecvate

Demontarea dispozitivelor de protecție, întreținerea necorespunzătoare, întreținerea sau înlocuirea incorectă a șinei de ghidare sau a lanțului pot crește riscul de rănire în cazul unei sărituri. Nu este permisă efectuarea de reconstrucții a tunderului de grădină. În cazul utilizării unui tunder de grădină reconstruit arbitrar, utilizatorul pierde toate drepturile care decurg din garanție. Pierderea garanției poate rezulta și din utilizarea tăietorului de grădină cu încălcarea informațiilor conținute în acest manual.

Când tăiați bucăți de lemn, trebuie să respectați instrucțiunile de siguranță și să procedați după cum urmează: Verificați dacă bucata de material nu poate fi deplasată. Bucățile scurte de material trebuie fixate cu cleme înainte de a începe tăierea. Puteți tăia doar lemn sau materiale asemănătoare lemnului.

Înainte de tăiere, asigurați-vă că tăietorul de grădină nu intră în pietre sau cuie, deoarece acest lucru ar putea cauza alunecarea tăietorului de grădină și poate deteriora lanțul.

Evitați situațiile în care tăietorul de grădină de lucru ar putea atinge un gard de sârmă sau solul.

Când tăiați ramurile, sprijiniți tunderul de grădină cât mai mult posibil și încercați să nu tăiați cu partea din față a șinei de ghidare.

Acordați atenție obstacolelor, cum ar fi cioturile proeminente, rădăcinile, loviturile și găurile din pământ, deoarece acestea pot fi cauza unui accident.

Tăierea și tăierea ramurilor copacilor și arbuștilor.

Tăierea ramurilor copacilor căzuți începe de jos și continuă în direcția coroanei sale. Crenguțele mici trebuie tăiate dintr-o singură lovitură.

Mai întâi se verifică pe ce parte este îndoită ramura. Apoi faceți tăierea inițială pe partea laterală a îndoirii, terminând-o pe partea opusă. Aveți grijă ca ramura tăiată să nu revină. Când tăiați ramurile copacilor, acesta trebuie tăiat întotdeauna de sus în jos, permițând ramurii tăiate să cadă liber pe pământ. Uneori, totuși, poate fi necesar să tăiați ramura de dedesubt.

Trebuie să fiți deosebit de atenți când tăiați o ramură care este vie. O astfel de ramură poate sări și să lovească operatorul după ce a fost tăiată.

Nu ar trebui să tăiați ramuri în timp ce vă cățărați într-un copac. Nu trebuie să stați pe scări, platforme, lemn sau în alte poziții similare care ar putea duce la pierderea echilibrului și a controlului tăietorului de grădină. Nu ar trebui să tăiați la o înălțime deasupra umerilor.

Când tăiați, treceți șina de ghidare în întregime prin lemn, luând greutatea mașinii de tăiat lemnul la sfârșitul tăierii. Tăiați ramurile una câte una.

Funcționarea în siguranță a tunderului de grădină.

În niciun caz mașina nu trebuie utilizată atunci când plouă sau este umed. Toate piesele trebuie să fie instalate și să îndeplinească cerințele care să asigure funcționarea corectă a tunderului de grădină. Orice element sau piesă de protecție deteriorat trebuie înlocuit imediat.

Depozitare.

Asigurați-vă că orificiile de ventilație din carcasa motorului sunt curate.

Pentru curățarea elementelor din plastic ar trebui să se folosească un solvent slab și un burete.

Sunt permise numai acele operațiuni de întreținere descrise în acest manual. Toate celelalte operațiuni pot fi efectuate numai de un centru de service autorizat.

Nu este permis să se facă modificări în designul tunderului de grădină.

Când mașina nu este utilizată, trebuie depozitată după curățare și pe o suprafață plană, într-un loc uscat, la îndemâna copiilor.

- Opriți mașina de tăiat lemn și scoateți bateria.

- Împingeți apărătoarea lanțului pe șina de ghidare astfel încât să acopere întreaga șină.

- Depozitați mașina de tăiat lemne astfel încât să fie îndeplinite următoarele condiții:

- Mașina de tăiat lemne nu trebuie să fie la îndemâna copiilor.
- Mașina de tăiat lemn este curată și uscată.
- Lanțul de tăiere este lubrifiat.

Ascuțirea lanțului ferăstrăului.

O atenție deosebită trebuie acordată instrumentelor de tăiere. Unelele de tăiere trebuie să fie ascuțite și curate, ceea ce asigură o muncă fără probleme și în siguranță. Lucrul cu un ferăstrău care are un lanț uzat duce la uzura accelerată a lanțului, a șinei de ghidare și a roții de antrenare a lanțului și poate duce chiar la o ruptură a lanțului. De aceea este foarte important să ascuți lanțul la timp. Ascuțirea lanțului este o operație complexă. Auto-ascuțirea lanțului necesită utilizarea unor instrumente și abilități speciale. Se recomandă încredințarea acestei operațiuni unor persoane calificate.

Toate tipurile de defecțiuni trebuie remediate de către Reparatarii Autorizați RAIDER.

Întreținere și service.

Întreținere și curățare.

Pentru a funcționa eficient și în siguranță, păstrați curate tăietorul de grădină și orificiile de ventilație. Luați pauze periodice de la serviciu. Depozitați și manipulați accesoriile cu grijă.

Ștergeți aparatul cu o cârpă curată sau suflați-l cu aer comprimat de joasă presiune. Curățați-l în mod regulat cu o cârpă umedă și puțin detergent ușor. Nu folosiți detergenți sau solvenți.

Tunatorul de grădină este echipat cu un motor fără perii. În cazul unui zgomot neobișnuit al mașinii, opriți imediat lucrul și contactați cel mai apropiat centru de service RAIDER.

Protectia mediului.

Pentru a proteja mediul înconjurător, unealta electrică și ambalajul trebuie să fie prelucrate corespunzător pentru reutilizarea materiilor prime conținute în acestea. Nu aruncați sculele electrice la gunoierul menajer! Conform Directivei Uniunii Europene 2012/19/CE privind dispozitivele electrice și electronice scoase din uz și validarea și ca lege națională, uneltele electrice care nu mai pot fi utilizate trebuie colectate separat și supuse unei procesări adecvate pentru recuperare a conținutului materii prime.

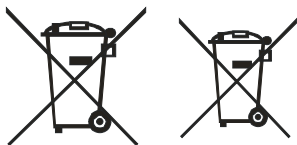

Dpaji potrošači,

Čestitamo vam za kupovinu našeg električnog motornog testera marke RAIDER. Kako se pravilno postavlja i radi, RAIDER su sigurni i pouzdani električni alati, a njihovo korišćenje donosi pravo zadovoljstvo. Za Vašu udobnost izgrađena je odlična servisna mreža od 46 servisnih stanica širom zemlje.

Pre nego što počnete da koristite električnu motornu testeru, pažljivo pročitajte sva uputstva, preporuke i upozorenja i čuvajte ih na siguran način za sve one koji će koristiti grejač ventilatora.

U slučaju da odlučite da prodate ili predate ovaj proizvod novom vlasniku, proverite da li je sa njim dostupan „Uputstvo“, tako da se novi vlasnik može upoznati sa relevantnim merama bezbednosti i uputstvima za rad.

Euromaster Import Ekport doo je ovlašćeni zastupnik proizvođača i vlasnika robne marke RAIDER.

Adresa: Grad Sofija 1231, Bugarska Bulevar "Lomsko šause" 246, tel 02 934 33 33, 934 10 10, www.raider.bg; www.euromasterbg.com; e-mail: info@euromasterbg.com.

Od 2006. godine kompanija je uvela i održava sistem upravljanja kvalitetom prema ISO 9001: 2008 sa obimom sertifikacije: trgovina, uvoz, izvoz i servis hobbi pover, vazduha i mehaničkih alata i hardvera. Sertifikat je izdao Moodi International Certification Ltd., Engleska.

Tehnički podaci

Parametar	јединична	вредност
Model	-	RDP-YGP20
Napon	V DC	20
No load speed	min ⁻¹	3750
Broj pogonskih karika za lanac testere	бр./pcs	28
Chain pitch	inch "	1/4
Debljina merača lanca	inch" (mm)	.043 (1.1)
Lančano ulje	-	15W40
Brzina lanca testere	m/s	4.9
Preporučena dužina vodilice	mm, inch	120 mm, (4.7")

Prkazani predmeti:

1. Sigurnosni poklopac /za bezbedan rad reznog lanca, protiv raspršivanja letećih čestica, prašine/
2. Poklopac zupčanika
3. Dugme za sprečavanje slučajnog aktiviranja
4. Glavna ručka sa mekim premazom protiv klizanja
5. Dugme za otpuštanje baterije
6. Baterija (nije uključena)
7. Pover trigger
8. Štitnik za ruke
9. Brzi sistem zatezanja lanca bez ključa
10. Vodilica
11. Lanac za sečenje

Pažljivo pročitajte sva uputstva. Nepoštovanje dole navedenih uputstava može dovesti do strujnog udara, požara i/ili ozbiljnih povreda. Čuvajte ova uputstva na bezbednom mestu. Bezbedan rad baštenskih rezilica.

Upozorenje!

Licima koja nisu upoznata sa tekстом uputstva nije dozvoljeno korišćenje mašine.

Baštenski rezač se može koristiti samo za sečenje drveta.

Korisnik preuzima sav rizik u slučaju da se mašina koristi u druge svrhe, shvatajući da to može biti opasno.

Proizvođač ne snosi odgovornost za štetu nastalu nepravilnim radom akumulatorske baštenske škare.

Radno mesto. Radno mesto treba održavati u redu i obezbediti dobro osvetljenje. Nered i loše osvetljenje mogu dovesti do nesreća, posebno kada se koriste akumulatorske baštenske makaze. Ne dozvoljavajte deci i prolaznicima na radnom mestu. Nepažnja rukovaoca može dovesti do gubitka kontrole nad mašinom. Bezbednost pri radu sa električnom strujom. Zaštitite mašinu od kiše i vlage. Voda koja ulazi u mašinu povećava rizik od strujnog udara.

Lična bezbednost. Lična zaštitna oprema se mora koristiti. Kombinezoni, naočare, zaštitne cipele, zaštitna kaciga, štitičnici za uši i rukavice. Upotreba zaštitne opreme pod određenim uslovima smanjuje rizik od ličnih povreda. Ne precenjujte svoje mogućnosti. Morate ostati stabilni i održavati ravnotežu u svakom trenutku. Ovo olakšava kontrolu mašine u nepredviđenim situacijama.

Nije dozvoljeno nositi široku odeću ili nakit. Kosu, odeću i rukavice treba držati dalje od pokretnih delova. Opuštena odeća, nakit i kosa mogu se zapetljati u pokretne delove.

Transport i skladištenje.

Prilikom transporta mašine morate isključiti mašinu i postaviti zaštitni poklopac na lanac za sečenje. Nošenje uključenog i nezaštićenog uređaja može dovesti do povreda.

Baštenski rezač se mora nositi za dršku. Držanje mašine na drugim mestima nije bezbedno i može izazvati povrede. Mašina se mora proveriti. Proverite pričvršćenost pokretnih delova da li ima oštećenih delova. U slučaju oštećenja, potrebno ih je eliminisati pre upotrebe. Nepravilno održavanje mašine može izazvati mnoge nezgode. Lanac za sečenje mora biti čist i sa oštrim reznim ivicama. Redovno oštrenje lanca smanjuje rizik od zaglavlivanja i olakšava rad.

Bezbednost na radu.

Budite fokusirani, pažljivo pratite svoje postupke i postupajte oprezno i mudro. Ne koristite baštensku rezač kada ste umorni ili pod uticajem droga, alkohola ili narkotika. Trenutak ometanja pri radu sa mašinom može dovesti do izuzetno teških povreda. Izbegavajte rizik od slučajnog uključivanja mašine za sečenje drveta. Izbegavajte neprirodne položaje tela. Radite u stabilnom položaju tela i održavajte ravnotežu u svakom trenutku. Ovo će vam omogućiti da bolje i sigurnije kontrolišete mašinu ako dođe do neočekivane situacije. Držite vrtnu rezač van domašaja dece. Nemojte ga koristiti od strane ljudi koji nisu upoznati sa načinom na koji radi i koji nisu pročitali ova uputstva. Kada je u rukama neiskusnih korisnika, mašina za sečenje drveta može biti izuzetno opasna.

Pažljivo održavajte mašinu. Proverite da li pokretni delovi funkcionišu besprekorno, da se ne zaglavljuju, da li ima polomljenih ili oštećenih delova koji ometaju ili menjaju funkcije baštenske rezilice. Pre upotrebe, uverite se da su oštećeni delovi popravljani. Mnoge nezgode na radu nastaju zbog loše održavanih električnih alata i uređaja. Nikada ne napuštajte mašinu pre nego što radni alat potpuno prestane da se okreće. Rotirajući alat može da dodirne neki predmet, uzrokujući da izgubite kontrolu nad mašinom.

Redovno čistite otvore za ventilaciju na baštenskoj rezidi

Ne koristite mašinu u blizini zapaljivih materijala. Varnice koje lete mogu zapaliti takve materijale. Nikada ne stavljajte ruke blizu rotirajućih radnih alata. Ako dođe do trzaja, alat može da vas povredi. Budite posebno pažljivi na kraju reza. U nedostatku otpora, koji pruža obrađeni materijal, baštenska reznica pada po inerciji i može izazvati povrede. Tokom duže upotrebe, možete osetiti utrnulost u prstima ili rukama. U ovoj situaciji morate prestati sa radom i uzeti ostatek koji vam je potreban, jer ne možete dobro upravljati baštenskom rezidom utrnulim rukama.

Ako se pojave znaci umora, odmah prekinite sa radom. Baštenskom rezidom može da upravlja samo jedna osoba. Sve druge osobe moraju biti udaljene od područja rada mašine. Ovo posebno važi za decu i životinje.

Prilikom uključivanja baštenske rezilice, lanac za sečenje ne sme da dodiruje materijal koji se obrađuje i ne sme ništa da dodiruje. Mora biti slobodan dok se ne postigne potrebna brzina mašine.

Tokom rada, držite vrtnu rezač sa obe ruke čvrsto na glavnoj i pomoćnoj ručki. Zauzmite stabilan položaj. Baštenska reznica se uklanja sa radnog predmeta samo kada se lanac za sečenje kreće. Kada sečete „rezano“ drvo i/ili tanke grane, koristite podupirač („magarac“). Nemojte seći istovremeno više dasaka naslaganih jedna na drugu, kao ni materijal koji drži druga osoba ili podupire nogom. Ovo je izuzetno opasno! Čvrsto pričvrstite dugačke radne predmete. Na nagutom terenu, tokom sečenja, okrenuti prema nagibu.

Kada sečete po celoj širini, uvek koristite potporne igle kao oslonac. Ako nije moguće da sečete odjednom, povucite baštensku makazu malo unazad, pomerite baštensku makazu da se osloni na drugi šiljak i nastavite sa sečenjem, lagano podižući dršku. Kada sečete horizontalno, morate se postaviti pod uglom što je moguće bliže 90 ° u odnosu na materijal. Takva operacija zahteva posebnu pažnju.

Kada se lanac zaglavi tokom sečenja na vrhu lanca, može doći do odbijanja u pravcu rukovaoca. Zbog toga bi trebalo da sečete koristeći donji deo lanca, jer tada kada je lanac zaključan, neće doći do odbijanja u pravcu vašeg tela. Budite posebno oprezni kada sečete cepano drvo. Isečeni komadi drveta mogu se baciti u bilo kom pravcu i izazvati povrede! Seču grana drveća moraju da rade obučene osobe. Nekontrolisani pad posečene grane drveta nosi opasnost od povreda!

Sečenje prednjom stranom šine nije dozvoljeno. Ovo će izazvati snažan povratni udar. Posebno obratite pažnju na grane koje klonu. Slobodno viseće grane ne treba seći sa donje strane. Uvek stanite na stranu planiranog pravca pada drveta koje sečete. Uvek ostanite na kosom terenu koji je viši od materijala koji se obrađuje i nikada niže. Čuvajte se drveća koje se kotrlja u vašem pravcu. Odskoči u stranu! Da biste izbegli „odbijanje“ (odbijanja) baštenske rezilice, treba slediti sledeća uputstva. Nikada ne počinjte ili sečite sa prednjom stranom vodilice lanca! Uvek počinite da sečete sa već uključenom baštenskom rezilom i lancem koji se kreće potrebnom brzinom! Proverite da li je lanac za sečenje dobro naoštren. Nikada ne bi trebalo da obrezujete više od jedne grane istovremeno. Tokom sečenja obratite pažnju na susedne grane. Pri sečenju drveta po celoj širini treba obratiti pažnju na stabla okolnog drveća. Opis funkcionalnosti i namena akumulatorske baštenske škare. Baštenski rezač je električni alat na baterije. Namenjen je za rad u kućnoj bašti, za orezivanje drveća i žbunja, za usitnjavanje posečenog biljnog materijala i za seču drveta. Nemojte koristiti uređaj u druge svrhe osim za njegovu namenu! Podaci o buci i vibracijama: Radite sa prigušivačima!

Nivo zvučnog pritiska $L_pA = 84,7 \text{ dB (A)}$

Garantovani nivo zvučne snage $L_vA = 96.00 \text{ dB (A)}$

Nesigurnost $K = 3 \text{ dB}$.

Vrednost ubrzanja vibracije ah: Ručka ah = 2,8 m/s² Nesigurnost $K = 1,5 \text{ m/s}^2$

Priprema za rad.

Mašina za sečenje drveta je u stanju koje ispunjava bezbednosne zahteve kada su ispunjeni sledeći uslovi:

- Mašina za sečenje drveta nije neispravna.
- Mašina za sečenje drveta je čista i suva.
- Zaštitni poklopac je postavljen.
- Zaštitni poklopac nije oštećen i nije menjan.
- Kontrolni elementi funkcionišu normalno i nisu menjani.
- Lanac za sečenje je podmazan.
- Tragovi habanja lančanika nisu dublji od 0,5 mm.
- Vodilica i rezni lanac su pravilno montirani.
- Lanac za sečenje je pravilno zategnut.
- Na ovoj mašini za sečenje drveta pravilno je instaliran samo originalni pribor.

Korisnik može da se iseče sa pokretnog lanca za sečenje. Korisnik može biti ozbiljno povređen.

Ne dodirujte pokretni lanac za sečenje.

Ako je lanac za sečenje blokiran nekim predmetom: isključite mašinu za sečenje drveta i izvadite bateriju. Tek tada uklonite predmet.

Pokretni rezni lanac se zagreva i rasteže. Ako lanac za sečenje nije dovoljno podmazan i zategnut, može iskočiti iz vodilice ili se slomiti. To može dovesti do teških povreda i oštećenja imovine.

Podmažite lanac za sečenje tokom rada nakon svakog punjenja baterije. Koristite višenamensko ulje ili biorazgradivo višenamensko ulje.

Tokom rada, redovno proveravajte zategnutost lanca za sečenje. Ako je zategnutost lanca za sečenje nedovoljna: zategnite lanac za sečenje.

Tokom rada, vodilica, rezni lanac i lančanik mogu postati vrući. Korisnik može da se opeče.

Ne dodirujte vruću vodilicu, rezni lanac i lančanik.

Sačekajte da se vodilica, rezni lanac i lančanik ohlade.

Nosite radne rukavice od izdržljivog materijala.

Ako tokom rada primetite promene ili nešto neobično u ponašanju mašine za sečenje drveta, to znači da stanje mašine za sečenje drveta možda ne ispunjava uslove tehničke bezbednosti. To može dovesti do teških povreda i oštećenja imovine. U tom slučaju, rad mora biti prekinut, baterija uklonjena i dostupna specijalizovana RAIDER prodavnica.

Tokom rada, mašina za sečenje drveta može izazvati vibracije. Nosite rukavice. Pravite pauze u procesu rada. Ako

postoje znaci poremećaja krvarenja: posetite lekara. Prilikom rada sa donjom stranom vodilice, mašinu za sečenje drveta korisnik izvlači.

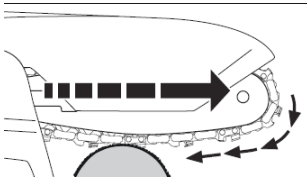

Ako pokretni lanac za sečenje udari u tvrdi predmet i brzo se zaustavi, korisnik može iznenada izvući mašinu za sečenje drveta. Ljudi mogu biti povređeni.

Upozorenja:

- Čvrsto držite mašinu za sečenje drveta sa obe ruke: jednom rukom držite glavnu ručku, drugom rukom držite pomoćnu.

-Radi kako je opisano u ovom korisničkom priručniku.

-Rad sa ugrađenim zaštitnim poklopcem.

-Rad sa ispravnim i nepromenjenim zaštitnim poklopcem.

- Radite samo sa dobro naoštrenim i pravilno zategnutim lancem za sečenje.

- Pravilno postavite nosač.

- Radi punom brzinom.

Montaža vodilice (3) i lanca mašine (2).

Zategnutost lanca je podesiva bez ključa. / Pogledajte primere slika /

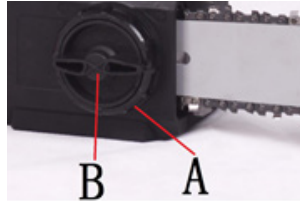
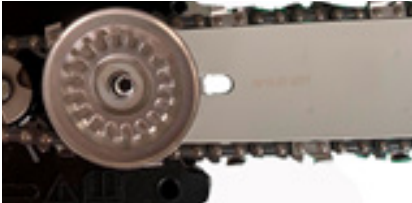

1) Odvratite zavrtnj (B) i uklonite poklopac vodilice.

2) Postavite lanac na vodilicu (NAPOMENA: zupci lanca treba da budu usmereni napred prema vrhu sečiva)

3) Umetnite vodilicu sa lancem tako da lanac uđe u pogonski zupčanik.

4) Vratite poklopac, lagano zategnite vijkom (B), zatim podesite zategnutost lanca okretanjem spoljnog prstena (A), nakon što zategnete lanac po potrebi, na kraju čvrsto zategnite zavrtnjem (B).

Pre montiranja vodilice i lanca za sečenje, morate proveriti ispravan položaj reznih noževa na lancu (tačan položaj lanca na šipki je prikazan na prednjoj strani šipke). Nosite zaštitne rukavice prilikom pregleda i postavljanja lanca da biste izbegli povrede ostrim reznim ivicama.

Veoma je važno podmazati lanac pre rada. Proverite zategnutost lanca i podesite ako je potrebno.

Morate često da proveravate i podešavate njegovu napetost, jer se labavi lanac može lako ukloniti sa šine, brže se haba ili dovodi do brzog habanja vodilice.

Napetost reznog lanca

Tokom rada, rezni lanac se rasteže ili skuplja. Napetost reznog lanca se menja. Tokom rada potrebno je redovno proveravati zategnutost reznog lanca i, ako je potrebno, dodatno ga istegnuti.

Podmazivanje reznog lanca

-Isključite mašinu za sečenje drveta i izvadite bateriju.

- Postavite mašinu za sečenje drveta na ravnu površinu tako da poklopac lančanika bude okrenut nagore.

- Očistite vodilicu i lanac za sečenje malom četkom, mekanom četkom ili rastvaračem smole.

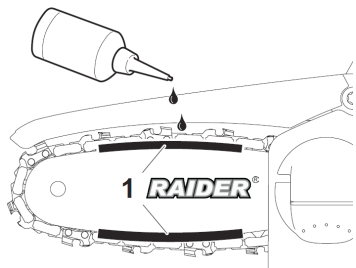

- Nanesite višenamensko ulje u područje (1) između vodilice i lanca za sečenje.
- Umetnite bateriju.

- Uključite mašinu. Multifunkcionalno ulje se distribuira po lancu za sečenje. Lanac za sečenje je podmazan.

Nemojte koristiti korišćeno ili regenerisano ulje, jer to može oštetiti uljnu pumpu. Koristite EP90 ulje tokom cele godine.

Uključivanje i isključivanje mašine

Držite vrtnu rezač sa obe ruke tokom pokretanja i rada.

Uključivanje - pritisnemo sigurnosnu bravu (7), a zatim okidač prekidača (1).

Isključite - otpustite okidač (1). Otpuštanje prekidača okidača (1) zaustavlja vrtnu rezač. Pogledajte sliku uzorka:

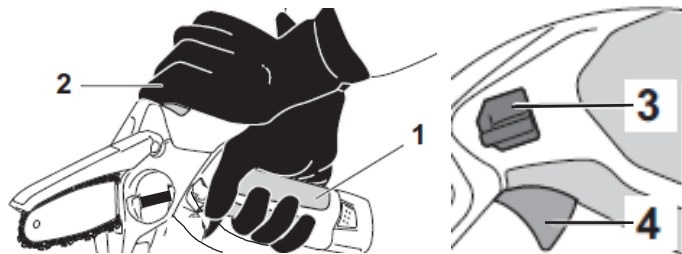

- ▶ Držite baštensku rezač jednom rukom u oblasti za hvatanje (1) glavne drške tako da palac pokriva ručku.
- ▶ Drugom rukom držite i vodite baštensku škare do tačke hvatanja (2).
- ▶ Pritisnite i držite dugme za zaključavanje (3) palcem.
- ▶ Pritisnite prekidač za pokretanje (4) kažiprstom i držite ga pritisnutim.

Baštenska reznica ubrzava i lanac za sečenje se pokreće. Dugme protiv prekidača (3) se može otpustiti.

Maziva koja se koriste za podmazivanje lanca.

Trajnost lanca i vodilice baštenske škare u velikoj meri zavisi od kvaliteta upotrebljenog maziva. Moraju se koristiti samo maziva dizajnirana za lančane baštenske škare.

Iskorišćeno ili regenerisano ulje nikada ne sme da se koristi za podmazivanje lanca testere.

Vodilica lanca.

Vodilica (3) lanca je izložena posebno intenzivnom habanju u prednjem i donjem delu. Da bi se izbeglo jednostrano habanje usled trenja, preporučuje se okretanje šipke pri svakom oštrenju lanca. Istovremeno, žleb u šini i rupe za ulje moraju se očistiti. Šinski žleb ima pravougaoni oblik. Proverite istrošenost otvora. Zalepite mernu liniju ili glatki ravni predmet na vodilicu i spoljnu površinu zuba lanca. Ako primetite razmak između njih, to znači da je oluk u redu. Inače je guma verovatno istrošena i treba je zameniti.

Vodilica.

Pogonski zupčanik je element koji je posebno podložan habanju. Ako se na zupcima lančanika primete vidljivi znaci habanja, on se mora zameniti. Istrošeni lančanik dodatno skraćuje trajnost lanca testere. Zupčanik mora biti zamenjen u ovlašćenoj radionici.

Napetost lanca testere.

Tokom rada baštenske škare, rezni lanac se produžava usled zagrevanja. Istegnuti lanac se olabavi i može se osloboditi sa šine vodilice.

Proverite da li je lanac (2) u žlebu šine (3).

Ponovo proverite zategnutost lanca. Lanac treba da može da se podigne sa gornjeg kraja šine do visine od oko 3-4 mm.

Lanac ne treba previše zategnuti. Podešavanja napravljena sa veoma vrućim krugom mogu dovesti do preterane napetosti nakon hlađenja.

Rad sa bežičnim vrtnim sekačem

Pre nego što nastavite sa planiranim radom, trebalo bi da se upoznate sa tačkama koje sadrže pravila za bezbedan rad. Preporučuje se da prvo vežbate sečenje nepotrebnih komada drveta. Ovo će vam pomoći da detaljnije upoznate mogućnosti mašine.

Uvek se treba pridržavati sigurnosnih pravila.

Baštenski rezač se može koristiti samo za sečenje drveta. Njime nije dozvoljeno sečenje drugih materijala

Intenzitet vibracija i efekat odbijanja su različiti pri sečenju različitih vrsta drveta.

Upotreba mašine kao poluge za podizanje, pomeranje ili deljenje predmeta nije dozvoljena. U slučaju zaglavlivanja lanca, motor se mora isključiti i plastični ili drveni klin zabiti u prorez za isečenje kako bi se oslobodila baštenska reznica. Zatim ponovo uključite baštenski rezač i pažljivo počnite da sečete.

Ne morate snažno da pritiskate baštenski rezač prilikom sečenja. Trebalo bi da postoji samo mali pritisak kada vrtna reznica radi maksimalnom brzinom.

Ako se testera zaglavi u prorezu tokom sečenja, nikada je ne treba vući na silu. Ovo može dovesti do gubitka kontrole nad testerom i povrede rukovaoca i/ili oštećenja testere.

Sačekajte da motor dostigne maksimalnu brzinu pre rezanja.

Održavajte velike brzine tokom rada.

Neka lanac seče drvo. Gurnite vrtnu rezač samo malo nadole.

Da ne biste izgubili kontrolu, na kraju operacije morate prestati da pritiskate vrtnu rezač.

Zaštita od odbijanja.

„Odbijanje“ znači pomeranje vodilice lanca testere nagore i/ili unazad, što se može dogoditi kada lanac testere svojim prednjim delom nasloni na neki predmet.

Morate biti sigurni da je radni predmet čvrsto pričvršćen. Koristite stezaljke da pričvrstite materijal.

Prilikom uključivanja i tokom rada morate čvrsto držati vrtnu rezač. Prilikom poskakivanja, baštenska reznica je van kontrole i lanac se može olabaviti.

Nepravilno naoštren lanac povećava rizik od odbijanja.

Nikada ne bi trebalo da sečete na visini većoj od ramena.

Treba izbegavati sečenje prednjom stranom šipke, jer to može izazvati naglo poskakivanje vrtno rezilice napred-nazad. Kada radite sa baštenskom rezidom, uvek koristite punu opremu kao i odgovarajuću radnu odeću.

Rastavljanje zaštitnih uređaja, nepravilno održavanje, održavanje ili nepravilna zamena vodilice ili lanca mogu povećati rizik od povreda u slučaju odskoka. Nije dozvoljeno obavljanje bilo kakvih rekonstrukcija baštenske rezilice. U slučaju korišćenja samovoljno rekonstruisane baštenske rezilice, korisnik gubi sva prava po osnovu garancije. Gubitak garancije može takođe biti posledica upotrebe baštenske rezilice koja krši informacije sadržane u ovom priručniku. Sečenje sa mašinom.

Kada sečete komade drveta, morate slediti bezbednosna uputstva i postupiti na sledeći način:

Proverite da se komad materijala ne može pomeriti.

Kratki komadi materijala moraju biti pričvršćeni stezaljkama pre početka sečenja.

Možete seći samo drvo ili materijale slične drvetu.

Pre sečenja, uverite se da baštenska makaza ne nalete na kamenje ili eksere, jer to može da dovede do sklizanja baštenske makaze i oštećenja lanca.

Izbegavajte situacije u kojima bi radni vrtni rezač mogao da dodirne žičanu ogradu ili zemlju.

Kada sečete grane, poduprite baštensku rezač što je više moguće i pokušajte da ne sečete prednjom stranom vodilice.

Obratite pažnju na prepreke kao što su izbočeni panjevi, korenje, udubljenja i rupe u zemlji, jer one mogu biti uzrok nesreće.

Sečenje i orezivanje grana drveća i žbunja.

Orezivanje grana oborenog drveća počinje odozdo i nastavlja se u pravcu njegove krune. Male grančice treba iseći u jednom zamahu.

Prvo se proverava na kojoj strani je grana savijena. Zatim napravite početni rez na strani savijanja, završavajući ga na suprotnoj strani. Pazite da odsečena grana ne odskoči. Kada sečete grane drveća, uvek ga treba seći od vrha do dna, omogućavajući da posečena grana slobodno pada na zemlju. Ponekad, međutim, možda će biti potrebno da isečete granu ispod.

Posebno morate biti oprezni kada sečete granu koja je živa. Takva grana može odskočiti i udariti rukovaoca nakon

što je odsečena.

Ne treba seći grane dok se penjete na drvo. Ne bi trebalo da stojite na stepenicama, platformama, drvetu ili u drugim sličnim položajima koji mogu dovesti do gubitka ravnoteže i kontrole nad baštenskom rezidom. Ne bi trebalo da sečete na visini iznad ramena.

Kada sečete, vodite šinu u potpunosti kroz drvo, uzimajući težinu mašine za sečenje drveta na kraju reza. Isecite grane jednu po jednu.

Bezbedan rad baštenske rezilice.

Mašinu ni u kom slučaju ne treba koristiti kada pada kiša ili je vlažna. Svi delovi moraju biti ugrađeni i ispunjavati zahteve koji obezbeđuju pravilan rad baštenske rezilice. Svaki oštećeni zaštitni element ili deo mora se odmah zameniti.

Skladište.

Uverite se da su ventilacioni otvori u kućištu motora čisti.

Za čišćenje plastičnih elemenata treba koristiti slab rastvarač i sunder.

Dozvoljene su samo one operacije održavanja koje su opisane u ovom priručniku. Sve ostale operacije može da obavlja samo ovlašćeni servis.

Nije dozvoljeno praviti bilo kakve izmene u dizajnu baštenske rezilice.

Kada mašina nije u upotrebi, treba je čuvati nakon čišćenja i na ravnoj površini, na suvom mestu, van domašaja dece.

- Isključite mašinu za sečenje drveta i izvadite bateriju.

- Gurnite štitnik lanca na vodilicu tako da pokrije celu šinu.

- Čuvajte mašinu za sečenje drveta tako da su ispunjeni sledeći uslovi:

- Mašina za sečenje drveta treba da bude van domašaja dece.

- Mašina za sečenje drveta je čista i suva.

- Lanac za sečenje je podmazan.

Oštrenje lanca testere.

Posebnu pažnju treba obratiti na alate za sečenje. Alati za sečenje moraju biti oštri i čisti, što obezbeđuje nesmetan i bezbedan rad. Rad sa testerom koja ima istrošen lanac dovodi do ubrzanog habanja lanca, šine vodilice i pogonskog točka lanca, a može čak i do pucanja lanca. Zbog toga je veoma važno na vreme naoštiti lanac. Oštrenje lanca je složena operacija. Samooštrenje lanca zahteva upotrebu posebnih alata i veština. Preporučuje se da ovu operaciju poverite kvalifikovanim osobama.

Sve vrste kvarova moraju da uklone RAIDER ovlašćeni serviseri.

Obrišite mašinu čistom krpom ili je izduvajte komprimovanim vazduhom pod niskim pritiskom. Redovno ga čistite vlažnom krpom i malo blagog deterdženta. Nemojte koristiti deterdžente ili rastvarače.

Vrtna reznica je opremljena motorom bez četkica. U slučaju neobičajene buke mašine, odmah prekinite sa radom i kontaktirajte najbliži RAIDER servisni centar.

Zaštita životne sredine.

U cilju zaštite životne sredine, električni alat i pakovanje moraju biti prikladno obrađeni za ponovnu upotrebu sirovina koje se nalaze u njemu. Ne bacajte električni alat u kućni otpad! Prema Direktivi Evropske unije 2012/19 / EC o električnim i elektronskim uređajima koji su na kraju životnog veka i validaciji i kao nacionalnom zakonu, električni alati koji se više ne mogu koristiti moraju biti odvojeno prikupljeni i podvrgnuti odgovarajućoj obradi za oporavak od sadržaja sirovina.

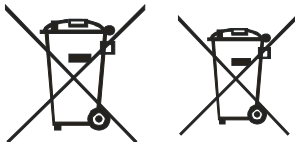

Πρωτότυπο εγχειρίδιο οδηγιών

Συγχαρητήρια για την αγορά ενός μηχανήματος από την ταχύτερα αναπτυσσόμενη μάρκα για ηλεκτρικά, βενζινοκίνητα και πνευματικά μηχανήματα - RAIDER. Με σωστή εγκατάσταση και λειτουργία, τα RAIDER είναι αξιόπιστα και αξιόπιστα μηχανήματα και η εργασία με αυτά θα σας φέρει πραγματική ευχαρίστηση. Για την διευκόλυνσή σας, υπάρχει ένα εξαιρετικό δίκτυο εξυπηρέτησης με 45 πρατήρια σε όλη τη χώρα.

Πριν χρησιμοποιήσετε αυτό το μηχανήμα, διαβάστε προσεκτικά τις «Οδηγίες χρήσης».

Για χάρη της ασφάλειάς σας και για να διασφαλίσετε τη σωστή χρήση, διαβάστε προσεκτικά αυτές τις οδηγίες, συμπεριλαμβανομένων των συστάσεων και των προειδοποιήσεων σε αυτές. Για να αποφύγετε περιττά σφάλματα και περιστατικά, είναι σημαντικό αυτές οι οδηγίες να παραμείνουν διαθέσιμες για μελλοντική αναφορά σε οποιοδήποτε θα χρησιμοποιήσετε το μηχάνημα. Εάν το πουλήσετε σε νέο ιδιοκτήτη, η «Οδηγία χρήσης» πρέπει να παραδοθεί στον νέο ιδιοκτήτη, ώστε ο νέος χρήστης να μπορεί να διαβάσει τις σχετικές προφυλάξεις ασφαλείας και οδηγίες λειτουργίας.

Η "Euromaster Import Export" Ltd είναι εξουσιοδοτημένος αντιπρόσωπος του κατασκευαστή και κάτοχος του εμπορικού σήματος RAIDER. Η διεύθυνση της διοίκησης της εταιρείας είναι στη Sofia 1231, 246 Lomsko Shose Blvd., τηλ.: 0700 44 155, 934 10 10, www.raider.bg; www.euromasterbg.com; e-mail: info@euromasterbg.com.

Από το 2006 η εταιρεία έχει εισαγάγει το σύστημα διαχείρισης ποιότητας ISO 9001: 2008 με εύρος πιστοποίησης: Εμπόριο, εισαγωγή, εξαγωγή και συντήρηση επαγγελματικών και χόμπι ηλεκτρικών, πνευματικών και μηχανικών εργαλείων και γενικού υλικού. Το πιστοποιητικό εκδίδεται από την Moody International Certification Ltd, Αγγλία.

Τεχνικά δεδομένα

Παράμετρος	unit	value
Μοντέλο	-	RDP-YGP20
Τάση	V DC	20
Χωρίς ταχύτητα φόρτωσης	min ⁻¹	3750
Αριθμός συνδέσμου κίνησης για αλυσίδα πριονιού	βρ./pcs	28
Αλυσίδα γήπεδο	inch "	1/4
Πάχος μετρητή αλυσίδας	inch" (mm)	.043 (1.1)
Λάδι αλυσίδας	-	15W40
Πριόνι ταχύτητας αλυσίδας	m/s	4.9
Συνιστώμενο μήκος ράβδου-οδηγού	mm, inch	120 mm, (4.7")

Αντικείμενα που απεικονίζονται:

1. Κάλυμμα ασφαλείας /για ασφαλή λειτουργία της αλυσίδας κοπής, κατά της διασποράς ιπτάμενων σωματιδίων, σκόνης/
2. Κάλυμμα γραναζιού
3. Κουμπί για αποφυγή τυχαίας ενεργοποίησης
4. Κύρια λαβή με μαλακή αντιολισθητική επίστρωση
5. Κουμπί απελευθέρωσης μπαταρίας
6. Μπαταρία (δεν περιλαμβάνεται)
7. Ηλεκτρική σκανδάλη
8. Φρουρός χεριών
9. Γρήγορο σύστημα τάνυσης αλυσίδας χωρίς κλειδί
10. Ράγα οδηγού
11. Αλυσίδα κοπής

Διαβάστε προσεκτικά όλες τις οδηγίες. Η μη τήρηση των παρακάτω οδηγιών μπορεί να οδηγήσει σε ηλεκτροπληξία, πυρκαγιά ή/και σοβαρό τραυματισμό. Φυλάξτε αυτές τις οδηγίες σε ασφαλές μέρος.

Ασφαλής λειτουργία κλαδευτήριων κήπου.

Προειδοποίηση!

Άτομα που δεν είναι εξοικειωμένα με το κείμενο των οδηγιών δεν επιτρέπεται να χρησιμοποιούν το μηχανήμα.

Το κλαδευτήρι κήπου μπορεί να χρησιμοποιηθεί μόνο για την κοπή ξύλου.

Ο χρήστης αναλαμβάνει κάθε κίνδυνο σε περίπτωση που το μηχανήμα χρησιμοποιηθεί για άλλους σκοπούς, συνειδητοποιώντας ότι αυτό μπορεί να είναι επικίνδυνο.

Ο κατασκευαστής δεν φέρει ευθύνη για ζημιές που προκύπτουν από ακατάλληλη λειτουργία του ασύρματου κλαδευτήριου κήπου.

ΧΩΡΟΣ ΕΡΓΑΣΙΑΣ.

Ο χώρος εργασίας πρέπει να διατηρείται σε τάξη και να παρέχεται καλός φωτισμός.

Η ακαταστασία και ο κακός φωτισμός μπορεί να οδηγήσουν σε ατυχήματα, ειδικά όταν χρησιμοποιείτε ασύρματα κλαδευτήρια κήπου.

Μην επιτρέπεται τα παιδιά και τους παρευρισκόμενους στο χώρο εργασίας.

Η απροσεξία του χειριστή μπορεί να οδηγήσει σε απώλεια ελέγχου του μηχανήματος.

Ασφάλεια κατά την εργασία με ηλεκτρικό ρεύμα.

Προστατέψτε το μηχανήμα από τη βροχή και την υγρασία.

Η είσοδος νερού στο μηχανήμα αυξάνει τον κίνδυνο ηλεκτροπληξίας.

Προσωπική ασφάλεια.

Πρέπει να χρησιμοποιείται ατομικός προστατευτικός εξοπλισμός. Ολόσωμες φόρμες, γυαλιά, παπούτσια ασφαλείας, κράνος ασφαλείας, ωτοασπίδες και γάντια. Η χρήση προστατευτικού εξοπλισμού υπό ορισμένες συνθήκες μειώνει τον κίνδυνο τραυματισμού.

Μην υπερεκτιμάτε τις δυνατότητές σας. Πρέπει να παραμένετε σταθεροί και να κρατάτε την ισορροπία σας ανά πάσα στιγμή. Αυτό διευκολύνει τον έλεγχο του μηχανήματος σε απρόβλεπτες καταστάσεις.

Δεν επιτρέπεται να φοράτε φαρδιά ρούχα ή κοσμήματα. Τα μαλλιά, τα ρούχα και τα γάντια πρέπει να φυλάσσονται μακριά από κινούμενα μέρη. Φαρδιά κρεμασμένα ρούχα, κοσμήματα και μαλλιά μπορεί να μπερδευτούν στα κινούμενα μέρη.

Μεταφορά και αποθήκευση.

Κατά τη μεταφορά του μηχανήματος, πρέπει να απενεργοποιήσετε το μηχανήμα και να τοποθετήσετε το προστατευτικό κάλυμμα στην αλυσίδα κοπής. Η μεταφορά μιας ενεργοποιημένης και μη προστατευμένης συσκευής μπορεί να οδηγήσει σε τραυματισμούς.

Το κλαδευτήρι κήπου πρέπει να φέρεται από τη λαβή. Το να κρατάτε το μηχανήμα σε άλλα μέρη δεν είναι ασφαλές και μπορεί να προκαλέσει τραυματισμούς.

Το μηχανήμα πρέπει να ελεγχθεί. Ελέγξτε τη σύνδεση των κινούμενων μερών για κατεστραμμένα μέρη. Σε περίπτωση ζημιάς, είναι απαραίτητο να εξαιρεφθούν πριν από τη χρήση. Η ακατάλληλη συντήρηση του μηχανήματος μπορεί να προκαλέσει πολλά ατυχήματα.

Η αλυσίδα κοπής πρέπει να είναι καθαρή και με αιχμηρές κοπτικές άκρες. Το τακτικό ακόνισμα της αλυσίδας μειώνει τον κίνδυνο εμπλοκής και διευκολύνει την εργασία.

Ασφάλεια εργασίας.

Να είστε συγκεντρωμένοι, να παρακολουθείτε τις ενέργειές σας προσεκτικά και να ενεργείτε προσεκτικά και με σύνεση. Μην χρησιμοποιείτε το κλαδευτήρι κήπου όταν είστε κουρασμένοι ή υπό την επήρεια ναρκωτικών, αλκοόλ ή ναρκωτικών.

Μια στιγμή απόσπασης της προσοχής κατά την εργασία με το μηχανήμα μπορεί να οδηγήσει σε εξαιρετικά σοβαρούς τραυματισμούς.

Αποφύγετε τον κίνδυνο κατά λάθος ενεργοποίησης της μηχανής κοπής ξύλου.

Αποφύγετε τις αφύσικες στάσεις του σώματος. Εργαστείτε σε σταθερή θέση σώματος και διατηρήστε την ισορροπία ανά πάσα στιγμή. Αυτό θα σας επιτρέψει να ελέγχετε το μηχανήμα καλύτερα και ασφαλέστερα εάν προκύψει μια απροσδόκητη κατάσταση.

Κρατήστε το κλαδευτήρι κήπου μακριά από παιδιά. Μην το χρησιμοποιείτε από άτομα που δεν είναι εξοικειωμένα με τον τρόπο λειτουργίας του και δεν έχουν διαβάσει αυτές τις οδηγίες. Όταν βρίσκεται στα χέρια άπειρων χρηστών, η μηχανή κοπής ξύλου μπορεί να είναι εξαιρετικά επικίνδυνη.

Συντηρήστε προσεκτικά το μηχανήμα. Βεβαιωθείτε ότι τα κινούμενα μέρη λειτουργούν άψογα, μην μπλοκάρουν, ότι υπάρχουν σπασμένα ή κατεστραμμένα μέρη που διαταράσσουν ή αλλοιώνουν τις λειτουργίες του κλαδευτήριου κήπου. Πριν το χρησιμοποιήσετε, βεβαιωθείτε ότι τα κατεστραμμένα μέρη έχουν επισκευαστεί. Πολλά εργατικά ατυχήματα

οφείλονται σε κακώς συντηρημένα ηλεκτρικά εργαλεία και συσκευές.

Μην αφήνετε ποτέ το μηχάνημα πριν σταματήσει τελείως η περιστροφή του εργαλείου. Το περιστρεφόμενο εργαλείο μπορεί να αγγίξει ένα αντικείμενο, με αποτέλεσμα να χάσετε τον έλεγχο του μηχανήματος.

Καθαρίζετε τακτικά τις σπές εξαιρισμού στο κλαδευτήρι κήπου.

Μη χρησιμοποιείτε το μηχάνημα κοντά σε εύφλεκτα υλικά. Οι ιπτάμενοι σπινθήρες μπορούν να αναφλέξουν τέτοια υλικά.

Μην τοποθετείτε ποτέ τα χέρια σας κοντά σε περιστρεφόμενα εργαλεία εργασίας. Εάν συμβεί ανάκρουση, το εργαλείο μπορεί να σας τραυματίσει.

Να είστε ιδιαίτερα προσεκτικοί στο τέλος της κοπής. Ελλείψει αντίστασης, όπως παρέχεται από το επεξεργασμένο υλικό, το κλαδευτήρι κήπου πέφτει λόγω αδράνειας και μπορεί να προκαλέσει τραυματισμούς.

Κατά τη διάρκεια παρατεταμένης χρήσης, μπορεί να αισθανθείτε μούδιασμα στα δάχτυλα ή τα χέρια σας. Σε αυτήν την περίπτωση, πρέπει να σταματήσετε να εργάζεστε και να πάρετε το υπόλοιπο που χρειάζεστε, καθώς δεν μπορείτε να κατευθύνετε καλά το κλαδευτήρι κήπου με μούδιασμένα χέρια.

Εάν εμφανιστούν σημάδια κόπωσης, θα πρέπει να σταματήσετε αμέσως την εργασία.

Το κλαδευτήρι κήπου μπορεί να χειριστεί μόνο ένα άτομο. Όλα τα άλλα άτομα πρέπει να βρίσκονται μακριά από την περιοχή λειτουργίας του μηχανήματος. Αυτό ισχύει ιδιαίτερα για τα παιδιά και τα ζώα.

Κατά την ενεργοποίηση του κλαδευτηρίου κήπου, η αλυσίδα κοπής δεν πρέπει να αγγίζει το υλικό που πρόκειται να κατεργαστεί και δεν πρέπει να αγγίζει τίποτα. Πρέπει να είναι ελεύθερο μέχρι να επιτευχθεί η απαιτούμενη ταχύτητα του μηχανήματος.

Κατά τη λειτουργία, κρατήστε σταθερά το κλαδευτήρι κήπου με τα δύο χέρια στην κύρια και στις βοηθητικές λαβές. Πάρτε μια σταθερή θέση.

Το κλαδευτήρι κήπου αφαιρείται από το τεμάχιο εργασίας μόνο όταν κινείται η αλυσίδα κοπής.

Όταν κόβετε «πριστή» ξυλεία ή/και λεπτά κλαδιά, χρησιμοποιήστε ένα στήριγμα («γαϊδαρός»). Μην κόβετε πολλές σανίδες στοιβαγμένες τη μία πάνω στην άλλη ταυτόχρονα, καθώς και υλικό που κρατά άλλο άτομο ή στηρίζεται σε ένα πόδι. Αυτό είναι εξαιρετικά επικίνδυνο!

Στερεώστε καλά τα μακριά τεμάχια εργασίας.

Σε επικλινές εδάφη, κοιτάξτε την κλίση κατά την κοπή.

Όταν κόβετε σε όλο το πλάτος, χρησιμοποιείτε πάντα τους πείρους στήριξης ως στήριγμα.

Εάν δεν είναι δυνατό να κόψετε αμέσως, τραβήξτε το κλαδευτήρι κήπου ελαφρώς προς τα πίσω, μετακινήστε το κλαδευτήρι κήπου για να ακουμπήσει σε άλλη ακίδα και συνεχίστε το κόψιμο, ανασηκώνοντας ελαφρά τη λαβή.

Όταν κόβετε οριζόντια, πρέπει να τοποθετείτε τον εαυτό σας σε γωνία όσο το δυνατόν πιο κοντά στις 90 ° προς το υλικό. Μια τέτοια λειτουργία απαιτεί ιδιαίτερη προσοχή.

Όταν η αλυσίδα παγιδεύει κατά τη διάρκεια της κοπής στο επάνω μέρος της αλυσίδας, μπορεί να εμφανιστεί αναπήδηση προς την κατεύθυνση του χειριστή. Επομένως, θα πρέπει να κόψετε χρησιμοποιώντας το κάτω μέρος της αλυσίδας, γιατί τότε όταν η αλυσίδα είναι κλειδωμένη, η αναπήδηση δεν θα συμβεί προς την κατεύθυνση του σώματός σας. Να είστε ιδιαίτερα προσεκτικοί όταν κόβετε σπασμένα ξύλα. Τα κομμένα κομμάτια ξύλου μπορούν να πεταχούν προς οποιαδήποτε κατεύθυνση και να προκαλέσουν τραυματισμούς!

Η κοπή των κλαδιών των δέντρων πρέπει να γίνεται από εκπαιδευμένα άτομα. Η ανεξέλεγκτη πτώση του κομμένου κλαδιού του δέντρου εγκυμονεί κίνδυνο τραυματισμού!

Δεν επιτρέπεται η κοπή με το μπροστινό μέρος της ράγας. Αυτό θα προκαλέσει ισχυρή ανάκρουση.

Δώστε ιδιαίτερη προσοχή στα κλαδιά που γέρνουν. Τα ελεύθερα κρεμαστά κλαδιά δεν πρέπει να κόβονται από την κάτω πλευρά. Στέκεστε πάντα στο πλάι της προβλεπόμενης κατεύθυνσης πτώσης του δέντρου που κόβετε.

Να παραμένετε πάντα σε επικλινές εδάφη υψηλότερα από το υπό επεξεργασία υλικό και ποτέ χαμηλότερα.

Προσοχή στα δέντρα που κυλούν προς την κατεύθυνση σας. Αναπήδηση στην άκρη!

Για να αποφύγετε την «αναπήδηση» (αναπήδηση) του κλαδευτηρίου κήπου, θα πρέπει να ακολουθήσετε τις παρακάτω οδηγίες. Ποτέ μην ξεκινάτε και μην κόβετε με το μπροστινό μέρος της ράβδου οδήγησης της αλυσίδα!

Να ξεκινάτε πάντα το κόψιμο με το κλαδευτήρι κήπου ήδη αναμμένο και την αλυσίδα να κινείται με την απαιτούμενη ταχύτητα!

Ελέγξτε ότι η αλυσίδα κοπής είναι καλά ακονισμένη.

Δεν πρέπει ποτέ να κλαδεύετε περισσότερα από ένα κλαδιά τη φορά. Κατά την κοπή, προσέξτε τα παρακείμενα κλαδιά.

Όταν κόβετε το δέντρο σε όλο του το πλάτος, θα πρέπει να προσέχετε τους κορμούς των γύρω δέντρων.

Λειτουργική περιγραφή και σκοπός του ασύρματου κλαδευτηρίου κήπου.

Το κλαδευτήρι κήπου είναι ένα ηλεκτρικό εργαλείο που λειτουργεί με μπαταρία. Είναι σχεδιασμένο για εργασία στον κήπο του σπιτιού, για κλάδεμα δέντρων και θάμνων, για τεμαχισμό κομμένου φυτικού υλικού και για κοπή ξύλου. Μη χρησιμοποιείτε τη συσκευή για σκοπούς άλλους από την προβλεπόμενη χρήση της!

Δεδομένα θορύβου και κραδασμών: Εργαστείτε με σιγαστήρες!

Επίπεδο ηχητικής πίεσης $LpA = 84,7 \text{ dB (A)}$

Εγγυημένη στάθμη ηχητικής ισχύος $LWA = 96.00 \text{ dB (A)}$

Αβεβαιότητα $K = 3 \text{ dB}$.

Τιμή επιτάχυνσης κραδασμών ah : Λαβή $ah = 3.393 \text{ m / s}^2$ Αβεβαιότητα $K = 1,5 \text{ m / s}^2$

Προετοιμασία για εργασία.

Το μηχάνημα κοπής ξύλου βρίσκεται σε κατάσταση που πληροί τις απαιτήσεις ασφαλείας όταν πληρούνται οι ακόλουθες προϋποθέσεις:

- Το μηχάνημα κοπής ξύλου δεν είναι ελαττωματικό.
- Το μηχάνημα κοπής ξύλου είναι καθαρό και στεγνό.
- Το προστατευτικό κάλυμμα έχει τοποθετηθεί.
- Το προστατευτικό κάλυμμα δεν έχει υποστεί ζημιά και δεν έχει αλλάξει.
- Τα στοιχεία ελέγχου λειτουργούν κανονικά και δεν έχουν αλλάξει.
- Η αλυσίδα κοπής λιπαίνεται.
- Τα ίχνη φθοράς των αλυσοτροχών δεν είναι βαθύτερα από $0,5 \text{ mm}$.
- Η ράβδος οδήγησης και η αλυσίδα κοπής έχουν τοποθετηθεί σωστά.
- Η αλυσίδα κοπής είναι σωστά τεντωμένη.
- Μόνο γνήσια αξεσουάρ τοποθετούνται ποσοστά σε αυτό το μηχάνημα κοπής ξύλου.

Ο χρήστης μπορεί να κοπεί από την κινούμενη αλυσίδα κοπής. Ο χρήστης μπορεί να τραυματιστεί σοβαρά.

Μην αγγίζετε την κινούμενη αλυσίδα κοπής.

Εάν η αλυσίδα κοπής είναι φραγμένη από κάποιο αντικείμενο: απενεργοποιήστε τη μηχανή κοπής ξύλου και αφαιρέστε την μπαταρία. Μόνο τότε αφαιρέστε το αντικείμενο.

Η κινούμενη αλυσίδα κοπής θερμαίνεται και τεντώνεται. Εάν η αλυσίδα κοπής δεν λιπαίνεται επαρκώς και δεν τεντώνεται, μπορεί να βγει από τη ράβδο οδήγησης ή να σπάσει. Αυτό μπορεί να οδηγήσει σε σοβαρό προσωπικό τραυματισμό και υλικές ζημιές.

Λιπάνετε την αλυσίδα κοπής κατά τη λειτουργία μετά από κάθε φόρτιση της μπαταρίας. Χρησιμοποιήστε λάδι πολλαπλών χρήσεων ή βιοδιασπώσιμο λάδι πολλαπλών χρήσεων.

Κατά τη λειτουργία, ελέγχετε τακτικά την τάση της αλυσίδας κοπής. Εάν η τάση της αλυσίδας κοπής είναι ανεπαρκής: σφίξτε την αλυσίδα κοπής.

Κατά τη λειτουργία, η ράβδος οδήγος, η αλυσίδα κοπής και ο οδοντωτός τροχός μπορεί να ζεσταθούν. Ο χρήστης μπορεί να καεί.

Μην αγγίζετε την καυτή ράβδο οδηγού, την αλυσίδα κοπής και τον αλυσοτροχό.

Περιμένετε μέχρι να κρυώσουν η ράβδος οδήγησης, η αλυσίδα κοπής και ο οδοντωτός τροχός.

Φοράτε γάντια εργασίας από ανθεκτικό υλικό.

Εάν κατά τη λειτουργία παρατηρήσετε αλλαγές ή κάτι ασυνήθιστο στη συμπεριφορά της μηχανής κοπής ξύλου, αυτό σημαίνει ότι η κατάσταση της μηχανής κοπής ξύλου μπορεί να μην πληροί τις απαιτήσεις για τεχνική ασφάλεια. Αυτό μπορεί να οδηγήσει σε σοβαρό προσωπικό τραυματισμό και υλικές ζημιές. Σε αυτήν την περίπτωση, η εργασία πρέπει να διακοπεί, να αφαιρεθεί η μπαταρία και να υπάρχει διαθέσιμο ένα εξειδικευμένο κατάστημα RAIDER.

Κατά τη λειτουργία, το μηχάνημα κοπής ξύλου μπορεί να προκαλέσει κραδασμούς. Φόρεσε γάντια. Κάντε διαλείμματα στη διαδικασία της εργασίας. Εάν υπάρχουν ενδείξεις μειωμένης αιμορραγίας: επισκεφτείτε έναν γιατρό. Όταν εργάζεστε με την κάτω πλευρά της ράγας οδήγησης, το μηχάνημα κοπής ξύλου τραβιέται έξω από το χρήστη.

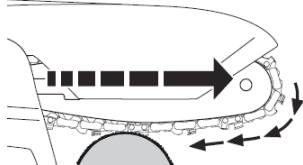

Εάν η κινούμενη αλυσίδα κοπής χτυπήσει ένα σκληρό αντικείμενο και σταματήσει γρήγορα, η μηχανή κοπής ξύλου μπορεί να τραβηχτεί ξαφνικά από τον χρήστη. Οι άνθρωποι μπορεί να τραυματιστούν.

Προειδοποιήσεις:

- Κρατήστε σταθερά τη μηχανή κοπής ξύλου και με τα δύο χέρια: κρατήστε την κύρια λαβή με το ένα χέρι, κρατήστε τη βοηθητική λαβή με το άλλο χέρι.
- Λειτουργία όπως περιγράφεται σε αυτό το εγχειρίδιο χρήστη.
- Εργαστείτε με τοποθετημένο προστατευτικό κάλυμμα.

- Εργαστείτε με λειτουργικό και αμετάβλητο προστατευτικό κάλυμμα.
- Εργαστείτε μόνο με καλά ακονισμένη και σωστά τεντωμένη αλυσίδα κοπής.
- Τοποθετήστε σωστά το στήριγμα.
- Εργαστείτε σε πλήρη ταχύτητα.

Τοποθέτηση της ράβδου οδήγησης (3) και της αλυσίδας του μηχανήματος (2).

Η τάση της αλυσίδας ρυθμίζεται χωρίς κλειδί. / Δείτε τα δείγματα φιγούρων /

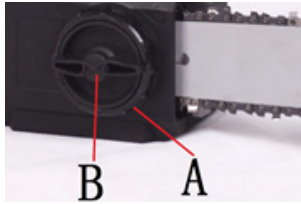
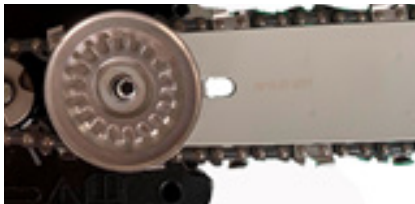

- 1) Ξεβιδώστε το μπουλόνι (B) και αφαιρέστε το κάλυμμα της ράβδου οδήγησης.
- 2) Τοποθετήστε την αλυσίδα στη ράβδο οδήγησης (ΣΗΜΕΙΩΣΗ: Τα δόντια της αλυσίδας πρέπει να δείχνουν προς τα εμπρός προς την άκρη της λεπίδας)
- 3) Εισαγάγετε τη ράβδο οδήγησης με την αλυσίδα έτσι ώστε η αλυσίδα να μπει στο γρανάζι μετάδοσης κίνησης.
- 4) Επανατοποθετήστε το κάλυμμα, σφίξτε ελαφρά με το μπουλόνι (B), στη συνέχεια ρυθμίστε την τάση της αλυσίδας περιστρέφοντας τον εξωτερικό δακτύλιο (A), αφού σφίξετε την αλυσίδα όπως χρειάζεται, τέλος σφίξτε καλά με το μπουλόνι (B).

Πριν τοποθετήσετε τη ράβδο οδήγησης και την αλυσίδα κοπής, πρέπει να ελέγξετε τη σωστή θέση των λεπίδων κοπής στην αλυσίδα (η σωστή θέση της αλυσίδας στη ράβδο φαίνεται στο μπροστινό μέρος της ράβδου). Φοράτε προστατευτικά γάντια όταν επιθεωρείτε και τοποθετείτε την αλυσίδα για να αποφύγετε τραυματισμούς από αιχμηρές ακμές κοπής.

Είναι πολύ σημαντικό να λιπαίνετε την αλυσίδα πριν από την εργασία. Ελέγξτε την τάση της αλυσίδας και ρυθμίστε εάν χρειάζεται.

Πρέπει να ελέγχετε και να ρυθμίζετε την τάση του αρκετά συχνά, καθώς η χαλαρή αλυσίδα μπορεί να αφαιρεθεί εύκολα από τη ράγα, να φθείρειται πιο γρήγορα ή να οδηγεί σε γρήγορη φθορά της ράβδου οδήγησης.

Τάνυση της αλυσίδας κοπής

Κατά τη λειτουργία, η αλυσίδα κοπής τεντώνεται ή συστέλλεται. Η τάση της αλυσίδας κοπής αλλάζει. Κατά τη λειτουργία, είναι απαραίτητο να ελέγχετε τακτικά την τάση της αλυσίδας κοπής και, εάν είναι απαραίτητο, να την τεντώνετε επιπλέον.

Λίπανση της αλυσίδας κοπής

- Σβήστε τη μηχανή κοπής ξύλου και αφαιρέστε την μπαταρία.
- Τοποθετήστε το μηχανήμα κοπής ξύλου σε μια επίπεδη επιφάνεια, έτσι ώστε το κάλυμμα του οδοντωτού τροχού να δείχνει προς τα πάνω.
- Καθαρίστε τη ράβδο οδήγησης και την αλυσίδα κοπής με μια μικρή βούρτσα, μαλακή βούρτσα ή διαλύτη ρητίνης.

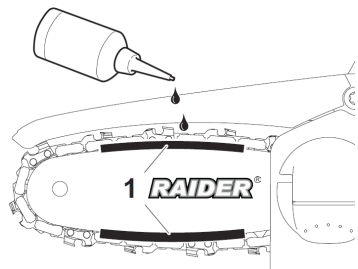

- Απλώστε λάδι πολλαπλών χρήσεων στην περιοχή (1) μεταξύ της ράβδου οδήγησης και της αλυσίδας κοπής.
- Τοποθετήστε την μπαταρία.
- Ενεργοποιήστε το μηχανήμα. Το πολυλειτουργικό λάδι κατανέμεται στην αλυσίδα κοπής. Η αλυσίδα κοπής λιπαίνεται. Μη χρησιμοποιείτε χρησιμοποιημένο ή αναγεννημένο λάδι, γιατί μπορεί να καταστρέψει την αντλία λαδιού. Χρησιμοποιήστε λάδι EP90 όλο το χρόνο.

Ενεργοποίηση και απενεργοποίηση του μηχανήματος

Κρατήστε το κλαδευτήρι κήπου με τα δύο χέρια κατά την εκκίνηση και τη λειτουργία.

Ενεργοποίηση - πατάμε το κλειδωμα ασφαλείας (7) και μετά τη σκανδάλη του διακόπτη (1).

Απενεργοποιήστε - αφήστε το διακόπτη της σκανδάλης (1). Η απελευθέρωση του διακόπτη σκανδάλης (1) σταματά το κλαδευτήρι κήπου. Δείτε το δείγμα του σχήματος



► Κρατήστε το κλαδευτήρι κήπου με το ένα χέρι στην περιοχή λαβής (1) της κύριας λαβής, έτσι ώστε ο αντίχειρας να καλύπτει τη λαβή.

► Κρατήστε και οδηγήστε το κλαδευτήρι κήπου με το άλλο χέρι στο σημείο λαβής (2).

► Πατήστε και κρατήστε πατημένο το κουμπί κλειδώματος (3) με τον αντίχειρά σας.

► Πιέστε τον διακόπτη εκκίνησης (4) με τον δείκτη και κρατήστε τον πατημένο.

Το κλαδευτήρι κήπου επιταχύνει και η αλυσίδα κοπής κινείται. Το κουμπί κατά του διακόπτη (3) μπορεί να απελευθερωθεί.

Λιπαντικά που χρησιμοποιούνται για τη λίπανση της αλυσίδας.

Η αντοχή της αλυσίδας και της ράβδου οδήγησης του κλαδευτηρίου κήπου εξαρτάται σε μεγάλο βαθμό από την ποιότητα του λιπαντικού που χρησιμοποιείται. Πρέπει να χρησιμοποιούνται μόνο λιπαντικά σχεδιασμένα για κλαδευτήρια κήπων.

Χρησιμοποιημένο ή αναγεννημένο λάδι δεν πρέπει ποτέ να χρησιμοποιείται για τη λίπανση της αλυσίδας του πριονιού. Μπάρρα οδηγός αλυσίδας.

Η ράβδος οδήγησης (3) της αλυσίδας εκτίθεται σε ιδιαίτερα έντονη φθορά στο μπροστινό και το κάτω μέρος της.

Προκειμένου να αποφευχθεί η μονόπλευρη φθορά λόγω τριβής, συνιστάται να περιστρέψετε τη ράβδο σε κάθε ακόνισμα της αλυσίδας. Ταυτόχρονα, το αυλάκι στη ράγα και οι τρύπες λαδιού πρέπει να καθαριστούν. Το αυλάκι της ράγας έχει ορθογώνιο σχήμα. Ελέγξτε τη φθορά του αγωγού. Κοληήστε μια γραμμική μέτρησης ή ένα λείο επίπεδο αντικείμενο στη ράβδο οδήγησης και στην εξωτερική επιφάνεια ενός δοντιού αλυσίδας. Αν παρατηρήσετε ένα κενό μεταξύ τους, σημαίνει ότι η υδρορροή είναι εντάξει. Διαφορετικά το ελαστικό μάλλον έχει φθαρεί και πρέπει να αντικατασταθεί.

Οδηγός εξοπλισμός.

Το γρανάζι μετάδοσης κίνησης είναι ένα στοιχείο που είναι ιδιαίτερα ευαίσθητο στη φθορά. Εάν παρατηρήσετε ορατά σημάδια φθοράς στα δόντια του οδοντωτού τροχού, πρέπει να αντικατασταθεί. Το φθαρμένο γρανάζι μειώνει περαιτέρω την ανθεκτικότητα της αλυσίδας του πριονιού. Το γρανάζι πρέπει να αντικατασταθεί από εξουσιοδοτημένο συνεργείο.

Ένταση αλυσίδας πριονιού.

Κατά τη λειτουργία του κλαδευτηρίου κήπου, η αλυσίδα κοπής επιμηκύνεται λόγω θέρμανσης. Η τεντωμένη αλυσίδα χαλαρώνει και μπορεί να απελευθερωθεί από τη ράγα οδήγησης.

Ελέγξτε ότι η αλυσίδα (2) βρίσκεται στο αυλάκι της ράγας (3).

Ελέγξτε ξανά την τάση της αλυσίδας. Η αλυσίδα θα πρέπει να μπορεί να ανυψωθεί από το πάνω άκρο της ράγας σε ύψος περίπου 3-4 mm.

Η αλυσίδα δεν πρέπει να σφίγγεται πολύ. Οι ρυθμίσεις που γίνονται με ένα πολύ ζεστό κύκλωμα μπορεί να οδηγήσουν σε υπερβολική τάση μετά την ψύξη.

Εργασία με το ασύρματο κλαδευτήρι κήπου

Πριν προχωρήσετε στην προγραμματισμένη εργασία, θα πρέπει να εξοικειωθείτε με τα σημεία που περιέχουν τους κανόνες για ασφαλή εργασία. Συνιστάται να εξασκηθείτε πρώτα στην κοπή περιττών κομματιών ξύλου. Αυτό θα σας βοηθήσει να γνωρίσετε τις δυνατότητες του μηχανήματος με περισσότερες λεπτομέρειες.

Θα πρέπει πάντα να ακολουθείτε τους κανόνες ασφαλείας.

Το κλαδευτήρι κήπου μπορεί να χρησιμοποιηθεί μόνο για την κοπή ξύλου. Δεν επιτρέπεται η κοπή άλλων υλικών με αυτό.

Η ένταση των κραδασμών και η επίδραση της αναπήδησης είναι διαφορετική κατά την κοπή διαφορετικών τύπων ξύλου.

Δεν επιτρέπεται η χρήση του μηχανήματος ως μοχλός για την ανύψωση, μετακίνηση ή διαίρεση αντικειμένων. Σε περίπτωση εμπλοκής της αλυσίδας, ο κινήτρης πρέπει να απενεργοποιηθεί και να μπει μια πλαστική ή ξύλινη σφήνα στην κομμένη σχισμή για να απελευθερωθεί το κλαδευτήρι κήπου. Στη συνέχεια ενεργοποιήστε ξανά το κλαδευτήρι κήπου και ξεκινήστε προσεκτικά το κόψιμο.

Δεν χρειάζεται να πιέζετε δυνατά το κλαδευτήρι κήπου κατά την κοπή. Θα πρέπει να υπάρχει μόνο λίγη πίεση όταν το κλαδευτήρι κήπου λειτουργεί με τη μέγιστη ταχύτητα.

Εάν το πριόνι κολλήσει στην υποδοχή κατά την κοπή, δεν πρέπει ποτέ να το τραβήξετε με δύναμη. Αυτό μπορεί να οδηγήσει σε απώλεια ελέγχου του πριονιού και τραυματισμό του χειριστή ή/και ζημιά στο πριόνι.

Περιμένετε μέχρι ο κινήτρης να φτάσει στη μέγιστη ταχύτητα πριν κόψετε.

Διατηρήστε υψηλές ταχύτητες κατά τη λειτουργία.

Αφήστε την αλυσίδα να κόψει το ξύλο. Σπρώξτε το κλαδευτήρι κήπου μόνο ελαφρώς προς τα κάτω.

Για να μην χάσετε τον έλεγχο, πρέπει να σταματήσετε να πατάτε το κλαδευτήρι κήπου στο τέλος της επέμβασης.

Προστασία αναπήδησης.

«Αναπήδηση» σημαίνει την κίνηση της ράβδου οδήγησης της αλυσίδας του πριονιού προς τα πάνω ή/και προς τα πίσω, η οποία μπορεί να συμβεί όταν η αλυσίδα του πριονιού με το μπροστινό της μέρος ακουμπά σε ένα αντικείμενο. Πρέπει να βεβαιωθείτε ότι το τεμάχιο εργασίας είναι καλά στερεωμένο. Χρησιμοποιήστε σφιγκτήρες για να στερεώσετε το υλικό.

Πρέπει να κρατάτε σταθερά το κλαδευτήρι κήπου κατά την ενεργοποίηση και κατά τη λειτουργία. Κατά την αναπήδηση, το κλαδευτήρι κήπου είναι εκτός ελέγχου και η αλυσίδα μπορεί να χαλαρώσει.

Η ακατάλληλη ακονισμένη αλυσίδα αυξάνει τον κίνδυνο αναπήδησης.

Δεν πρέπει ποτέ να κόβετε σε ύψος μεγαλύτερο από τους ώμους.

Το κόψιμο με το μπροστινό μέρος της ράβδου θα πρέπει να αποφεύγεται, καθώς αυτό μπορεί να προκαλέσει το κλαδευτήρι κήπου να αναπηδήσει μπρος-πίσω ξαφνικά. Όταν εργάζεστε με το κλαδευτήρι κήπου, χρησιμοποιείτε πάντα πλήρη εξοπλισμό καθώς και τα κατάλληλα ρούχα εργασίας.

Η αποσυναρμολόγηση των προστατευτικών συσκευών, η ακατάλληλη συντήρηση, η συντήρηση ή η εσφαλμένη αντικατάσταση της ράγας οδήγησης ή της αλυσίδας μπορεί να αυξήσουν τον κίνδυνο τραυματισμού σε περίπτωση αναπήδησης. Δεν επιτρέπεται η πραγματοποίηση οποιασδήποτε ανακατασκευής του κλαδευτήριου κήπου. Σε περίπτωση χρήσης αυθαίρετα ανακατασκευασμένου κλαδευτήριου κήπου, ο χρήστης χάνει όλα τα δικαιώματα που απορρέουν από την εγγύηση. Απώλεια της εγγύησης μπορεί επίσης να προκύψει από τη χρήση του κλαδευτήριου κήπου κατά παράβαση των πληροφοριών που περιέχονται σε αυτό το εγχειρίδιο.

Κοπή με το μηχανήμα.

Όταν κόβετε κομμάτια ξύλου, πρέπει να ακολουθείτε τις οδηγίες ασφαλείας και να ενεργείτε ως εξής:

Ελέγξτε ότι το κομμάτι του υλικού δεν μπορεί να μετακινηθεί.

Τα κοντά κομμάτια υλικού πρέπει να στερεώνονται με σφιγκτήρες πριν αρχίσουν να κόβονται.

Μπορείτε να κόψετε μόνο ξύλο ή υλικά που μοιάζουν με ξύλο.

Πριν το κόψετε, βεβαιωθείτε ότι το κλαδευτήρι κήπου δεν πέφτει σε πέτρες ή κερφιά, καθώς αυτό θα μπορούσε να προκαλέσει το κλαδευτήρι κήπου να γλιστρήσει και να καταστρέψει την αλυσίδα.

Αποφύγετε καταστάσεις όπου το κλαδευτήρι κήπου που λειτουργεί μπορεί να αγγίξει έναν συρμάτινο φράκτη ή το έδαφος.

Όταν κόβετε κλαδιά, στηρίξτε το κλαδευτήρι κήπου όσο το δυνατόν περισσότερο και προσπαθήστε να μην κόβετε με το μπροστινό μέρος της ράγας οδήγησης.

Δώστε προσοχή σε εμπόδια όπως προεξέχοντα κούτσουρα, ρίζες, βαθουλώματα και τρύπες στο έδαφος, καθώς μπορεί να είναι η αιτία ατυχήματος.

Κοπή και κλάδεμα κλαδιών δέντρων και θάμνων.

Το κλάδεμα των κλαδιών των πεσμένων δέντρων ξεκινά από το κάτω μέρος και συνεχίζει προς την κατεύθυνση της κόμης του. Τα μικρά κλαδάκια πρέπει να κοπούν με μια κίνηση.

Πρώτα ελέγχεται σε ποια πλευρά είναι λυγισμένο το κλαδί. Στη συνέχεια, κάντε την αρχική τομή στην πλευρά της στροφής, τελειώνοντάς την στην αντίθετη πλευρά. Προσέξτε να μην αναπηδήσει το κομμένο κλαδί. Όταν κόβετε κλαδιά δέντρων, πρέπει πάντα να κόβεται από πάνω προς τα κάτω, επιτρέποντας στο κομμένο κλαδί να πέφτει ελεύθερα στο έδαφος. Μερικές φορές, ωστόσο, μπορεί να χρειαστεί να κόψετε το κλαδί από κάτω.

Πρέπει να είστε ιδιαίτερα προσεκτικοί όταν κόβετε ένα κλαδί που είναι ζωντανό. Ένα τέτοιο κλαδί μπορεί να αναπηδήσει και να χτυπήσει τον χειριστή αφού κοπεί.

Δεν πρέπει να κόβετε κλαδιά όταν σκαρφαλώνετε σε ένα δέντρο. Δεν πρέπει να στέκεστε σε σκάλες, πλατφόρμες, ξύλο ή σε άλλες παρόμοιες θέσεις που θα μπορούσαν να οδηγήσουν σε απώλεια ισορροπίας και ελέγχου του κλαδευτηρίου κήπου. Δεν πρέπει να κόβετε σε ύψος πάνω από τους ώμους σας.

Κατά την κοπή, περάστε τη ράγα οδήγησης εξ ολοκλήρου μέσα από το ξύλο, λαμβάνοντας το βάρος της μηχανής κοπής ξύλου στο τέλος της κοπής. Κόψτε κλαδιά ένα προς ένα.

Ασφαλής λειτουργία του κλαδευτηρίου κήπου.

Σε καμία περίπτωση δεν πρέπει να χρησιμοποιείται το μηχάνημα όταν βρέχει ή έχει υγρασία. Όλα τα εξαρτήματα πρέπει να είναι εγκατεστημένα και να πληρούν τις απαιτήσεις που διασφαλίζουν τη σωστή λειτουργία του κλαδευτηρίου κήπου. Οποιοδήποτε κατεστραμμένο προστατευτικό στοιχείο ή εξάρτημα πρέπει να αντικατασταθεί αμέσως.

Αποθήκευση.

Βεβαιωθείτε ότι τα ανοίγματα εξαερισμού στο περίβλημα του κινητήρα είναι καθαρά.

Για τον καθαρισμό των πλαστικών στοιχείων πρέπει να χρησιμοποιείται ένας ασθενής διαλυτής και ένα σφουγγάρι.

Επιτρέπονται μόνο εκείνες οι εργασίες συντήρησης που περιγράφονται σε αυτό το εγχειρίδιο. Όλες οι άλλες λειτουργίες μπορούν να εκτελεστούν μόνο από εξουσιοδοτημένο κέντρο σέρβις.

Δεν επιτρέπεται να γίνουν αλλαγές στο σχέδιο του κλαδευτηρίου κήπου.

Όταν το μηχάνημα δεν χρησιμοποιείται, θα πρέπει να φυλάσσεται μετά τον καθαρισμό και σε επίπεδη επιφάνεια, σε ξηρό μέρος, μακριά από παιδιά.

-Σβήστε τη μηχανή κοπής ξύλου και αφαιρέστε την μπαταρία.

- Σπρώξτε το προστατευτικό της αλυσίδας στη ράγα οδήγησης έτσι ώστε να καλύπτει ολόκληρη τη ράγα.

-Αποθηκεύστε το μηχάνημα κοπής ξύλου έτσι ώστε να πληρούνται οι ακόλουθες προϋποθέσεις:

- Το μηχάνημα κοπής ξύλου πρέπει να είναι μακριά από παιδιά.

- Το μηχάνημα κοπής ξύλου είναι καθαρό και στεγνό.

- Η αλυσίδα κοπής λιπαίνεται.

Ακονίζοντας την αλυσίδα του πριονιού.

Ιδιαίτερη προσοχή πρέπει να δοθεί στα εργαλεία κοπής. Τα εργαλεία κοπής πρέπει να είναι αιχμηρά και καθαρά, γεγονός που διασφαλίζει την απρόσκοπτη και ασφαλή εργασία. Η εργασία με ένα πριόνι που έχει φθαρμένη αλυσίδα οδηγεί σε επιβλαβή φθορά της αλυσίδας, της ράγας οδήγησης και του κινητήριου τροχού της αλυσίδας και μπορεί να οδηγήσει ακόμη και σε ρήξη της αλυσίδας. Γι' αυτό είναι πολύ σημαντικό να ακονίσετε έγκαιρα την αλυσίδα. Το ακόνισμα της αλυσίδας είναι μια πολύπλοκη λειτουργία. Το αυτο-ακόνισμα της αλυσίδας απαιτεί τη χρήση ειδικών εργαλείων και δεξιοτήτων. Συνιστάται να αναθέσετε αυτή τη λειτουργία σε ειδικευμένα άτομα.

Όλα τα είδη βλαβών πρέπει να επιδιορθώνονται από εξουσιοδοτημένους επισκευαστές της RAIDER.

Συντήρηση και σέρβις.

Συντήρηση και καθαρισμός.

Για να λειτουργεί αποτελεσματικά και με ασφάλεια, διατηρείτε καθαρά το κλαδευτήρι και τους αεραγωγούς κήπου.

Κάντε περιοδικά διαλείμματα από τη δουλειά. Αποθηκεύστε και χειριστείτε τα αξεσουάρ με προσοχή.

Σκουπίστε το μηχάνημα με ένα καθαρό πανί ή φυσήξτε το με πεπιεσμένο αέρα χαμηλής πίεσης. Καθαρίζετε τακτικά με ένα υγρό πανί και λίγο ήπιο απορρυπαντικό. Μη χρησιμοποιείτε απορρυπαντικά ή διαλύτες.

Το κλαδευτήρι κήπου είναι εξοπλισμένο με κινητήρα χωρίς ψήκτρες. Σε περίπτωση ασυνήθιστου θορύβου του μηχανήματος, σταματήστε αμέσως την εργασία και επικοινωνήστε με το πλησιέστερο κέντρο σέρβις της RAIDER.

Την προστασία του περιβάλλοντος.

Για την προστασία του περιβάλλοντος, το ηλεκτρικό εργαλείο και η συσκευασία πρέπει να υποβάλλονται σε κατάλληλη επεξεργασία για την επαναχρησιμοποίηση των πρώτων υλών που περιέχονται σε αυτά. Μην πετάτε τα ηλεκτρικά εργαλεία στα οικιακά απορρίμματα! Σύμφωνα με την Οδηγία της Ευρωπαϊκής Ένωσης 2012/19 / EC για τις ηλεκτρικές και ηλεκτρονικές συσκευές στο τέλος του κύκλου ζωής τους και την επικύρωση και ως εθνική νομοθεσία, τα ηλεκτρικά εργαλεία που δεν μπορούν πλέον να χρησιμοποιηθούν πρέπει να συλλέγονται χωριστά και να υποβάλλονται σε κατάλληλη επεξεργασία για την ανάκτηση των περιεχομένων πρώτων υλών.



cordless garden pruner RDP-YGP20 set

Euromaster Import Export Ltd. Address: Sofia 1231, Bulgaria, 246 Lomsko shausse Blvd.

(BG) Декларираме на собствена отговорност, че този продукт е в съответствие със следните стандарти и разпоредби:

(GB) We declare under our sole responsibility that this product is in conformity and accordance with the following standards and regulations:

(D) Der Hersteller erklärt eigenverantwortlich, dass dieses Produkt den folgenden Standards und Vorschriften entspricht:

(NL) Wij verklaren onder onze volledige verantwoordelijkheid dat dit product voldoet aan, en in overeenstemming is met, de volgende standaarden en reguleringen:

(F) Nous déclarons sous notre seule responsabilité que ce produit est conforme aux standards et directives suivants:

(E) Declaramos bajo nuestra exclusiva responsabilidad que este producto cumple con las siguientes normas y estándares de funcionamiento:

(P) Declaramos por nossa total responsabilidade que este produto está em conformidade e cumpre as normas e regulamentações que se seguem:

(I) Dichiariamo, sotto la nostra responsabilità, che questo prodotto è conforme alle normative e ai regolamenti seguenti:

(S) Vi garanterar på eget ansvar att denna produkt uppfyller och följer följande standarder och bestämmelser:

(FIN) Vakuutamme yksinomaan omalla vastuullamme, että tämä tuote täyttää seuraavat standardit ja säädökset:

(N) Vi erklærer under vårt eget ansvar at dette produktet er i samsvar med følgende standarder og regler:

(DK) Vi erklærer under eget ansvar, at dette produkt er i overensstemmelse med følgende standarder og bestemmelser:

(H) Felelősségünk teljes tudatában kijelentjük, hogy ez a termék teljes mértékben megfelel az alábbi szabványoknak és eloirásoknak:

(CZ) Na naši vlastní zodpovednosť prehlasujeme, že je tento výrobek v souladu s následujícími standardy a normami:

(SK) Vyhlasujeme na našu výhradnú zodpovednosť, že tento výrobok je v zhode a súlade s nasledujúcimi normami a predpismi:

(SLO) S polno odgovornostjo izjavljamo, da je ta izdelek v skladu in da odgovarja naslednjim standardom ter predpisom:

(PL) Deklarujemy na własna odpowiedzialność, że ten produkt spełnia wymogi zawarte w następujących normach i przepisach:

(LT) Prisiimdami visa atsakomybe deklaruojame, kad šis gaminyus atitinka žemiau paminetus standartus arba nuostatus:

(LV) Apgalvojam ar visu atbildību, ka šis produkts ir saska. Āa un atbilst sekojošiem standartiem un nolikumiem:

(EST) Deklareerime meie ainuvastutusel, et see toode on vastavuses ja kooskõlas järgmiste standardite ja määrustega:

(RO) Declaram prin aceasta cu răspunderea deplint of produsul acesta este En conformitate cu următoarele standarde sau directive:

(HR) Izjavljujemo pod vlastitom odgovorno su da je strojem ukladan sa slijedesim standardima ili standardiziranim dokumentima i u skladu sa odredbama:

(RUS) Под свою ответственность заявляем, что данное изделие соответствует следующим стандартам и нормам:

(UA) На свою власну відповідальність заявляємо, що дане обладнання відповідає наступним стандартам і нормативам:

(GR) Δηλώνουμε υπεύθυνα ότι το προϊόν αυτό συμφώνει και τηρεί τους παρακάτω κανονισμούς και πρότυπα:

(MK) Ние под наша лична одговорност дека овој производ е во согласност со следните стандарти и регулативи:

EN 62841-1:2015 + A11:2022

EN ISO 12100:2010

IEC 62841-4-1:2017

EN IEC 55014-1:2021

EN IEC 55014-2:2021



2006/42/EC;2014/30/EU,2014/35/EU

Measured sound power level = 92.5 dB(A)

Guaranteed sound power level L_{WA} = 96.0 dB(A)

Notified body number: 0359 INTERTEK TESTING & CERTIFICATION LTD, Intertek House, Cleeve Road Leatherhead, Surrey KT22 7SA, United Kingdom

Place&Date of Issue:

Sofia, Bulgaria 11.07.2024

Brand Manager: Krasimir Petkov

Krasimir Petkov



EC DECLARATION OF CONFORMITY

Euromaster Import Export Ltd.

Address: Sofia 1231, Bulgaria, 246 Lomsko shose Blvd.

Product: cordless garden pruner

Trademark: RAIDER

Model: RDP-YGP20

is designed and manufactured in conformity with following Directives:

2006/42/EC of the European Parliament and the Council dated 17-th May 2006 on machinery;
2014/30/EU of the European Parliament and of the council of 26 February 2014 on the harmonisation of the laws of the Member States relating to electromagnetic compatibility

2014/35/EU of the European Parliament and of the Council of 26 February 2014 on the harmonization of the laws of the Member States relating to the making available on the market of electrical equipment designed for use within certain voltage limits

2000/14/EC of the European Parliament and of the Council of 08 May 2000 relating to the noise emission in the environment by equipment for use outdoors;

Measured sound power level = 92.5 dB(A)

Guaranteed sound power level $L_{WA} = 96.0$ dB(A)

Notified body number: 0359 INTERTEK TESTING & CERTIFICATION LTD, Intertek House, Cleeve Road Leatherhead, Surrey KT22 7SA, United Kingdom

The product fulfils the essential requirements of the following standards:

EN 62841-1:2015 + A11:2022

EN ISO 12100:2010

IEC 62841-4-1:2017

EN IEC 55014-1:2021

EN IEC 55014-2:2021



Place&Date of Issue:

Sofia, Bulgaria

11.07.2024

Brand Manager:

Krasimir Petkov



ЕО ДЕКЛАРАЦИЯ ЗА СЪОТВЕТСТВИЕ

Евромастер Импорт Експорт ООД
Адрес: София 1231, България, "Ломско шосе" 246.

Продукт: Акумулаторна резачка
Запазена марка: RAIDER
Модел: RDP-YGP20

е проектиран и произведен в съответствие със следните директиви:

2006/42/ЕО на Европейския парламент и на Съвета от 17 май 2006 година относно машините;
2014/30/ЕС на европейския парламент и на съвета от 26 февруари 2014 година за хармонизиране на законодателствата на държавите членки относно електромагнитната съвместимост
2014/35/ЕС на Европейския парламент и на Съвета от 26 февруари 2014 година за хармонизиране на законодателствата на държавите членки за предоставяне на пазара на електрически съоръжения, предназначени за използване в определени граници на напрежението
2000/14/ЕО на Европейския парламент и на Съвета от 8 май 2000г. за сближаване на законодателствата на държавите-членки във връзка с шумовите емисии на съоръжения, предназначени за употреба извън сградите.

Измерено ниво на звукова мощност: 92,5 dB(A)
Гарантирано ниво на звукова мощност $L_{WA} = 96.0$ dB(A)

Нотифициран орган: 0359 INTERTEK TESTING & CERTIFICATION LTD, Intertek House, Cleeve Road Leatherhead, Surrey KT22 7SA, United Kingdom

и отговаря на съществените изисквания на следните стандарти:

EN 62841-1:2015 + A11:2022
EN ISO 12100:2010
IEC 62841-4-1:2017
EN IEC 55014-1:2021
EN IEC 55014-2:2021

„ЕВРОМАСТЕР
ИМПОРТ - ЕКСПОРТ“
ООД

Място и дата на издаване:
София, България
11.07.2024

Бранд мениджър:
Красимир Петков



DECLARAȚIE DE CONFORMITATE

Euromaster Import Export Ltd.

Adresa: Sofia 1231, Bulgaria, 246 Lomsko shausse Blvd.

Produs: Ferăstraie fără fir fără perii

Trademark: RAIDER

Model: RDP-YGP20

este proiectat și fabricat în conformitate cu următoarele directive Directivelor:

Directiva 2006/42/CE a Parlamentului European și a Consiliului din 17 mai 2006 privind echipamentele tehnice;

Directiva 2014/30/UE a parlamentului european și a consiliului din 26 februarie 2014 privind armonizarea legislațiilor statelor membre cu privire la compatibilitatea electromagnetică

Directiva 2014/35/UE a parlamentului european și a consiliului din 26 februarie 2014 privind armonizarea legislației statelor membre referitoare la punerea la dispoziție pe piață a echipamentelor electrice destinate utilizării în cadrul unor anumite limite de tensiune

Directiva 2000/14/CE a Parlamentului European și a Consiliului din 8 mai 2000 privind apropierea legislațiilor statelor membre referitoare la zgomotul emis de echipamentele utilizate în exterior.

Măsurat nivelul puterii sonore: 92,5 dB (A)

Nivelul puterii sonore garantat este mai mic de $L_{WA} = 96.0$ dB (A)

Organismul notificat number: 0359 INTERTEK TESTING & CERTIFICATION LTD, Intertek House, Cleeve Road Leatherhead, Surrey KT22 7SA, United Kingdom

este în conformitate cu următoarele standarde:

EN 62841-1:2015 + A11:2022

EN ISO 12100:2010

IEC 62841-4-1:2017

EN IEC 55014-1:2021

EN IEC 55014-2:2021



Locul și Data apariției:

Sofia, Bulgaria

11.07.2024

Brand Manager:

Krasimir Petkov

Exploded Drawing of RDP-YGP20

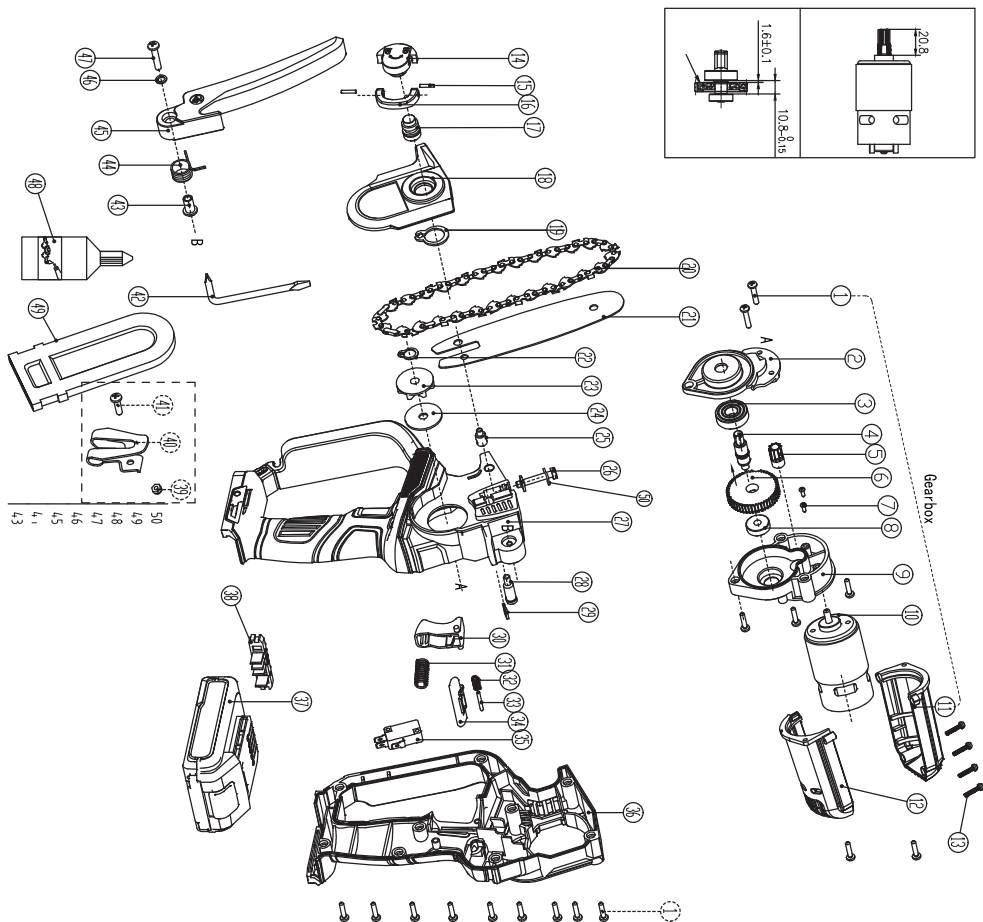

Spare part list of RDP-YGP20

NO.	Description	Materials	Quantity	Remark
1	Cross pan head self-tapping screws	16	ST3.5*14	
2	Gear box cover	1	PA6-GF30	
3	Deep groove ball bearing	1	6000-2RS	
4	Output shaft	1	40Cr	
5	chain saw pinion	1	SMF5040	
6	Chain saw gear	1	SMF5040	
7	Cross recessed countersunk head screws	2	M4X16	
8	Deep groove ball bearing	1	626Z	
9	Gearbox (dedicated to 775 motor)	1	PA6-GF30	
10	775 motor	1		
11	Left motor cover	1	PA6-GF30	
12	Right motor cover	1	PA6-GF30	
13	Cross pan head self-tapping screws	4	ST2.9*12	
14	lock button	1	PA6-GF30	
15	Cylindrical pin ϕ 2.5X12	2	steel, hardness:210-280HV	
16	Knob trigger	1	PA6-GF30	
17	Locking button insert	1	45-blacken	
18	Cylindrical pin ϕ 2.5X12	2	steel, hardness:210-280HV	
19	chain cover	1	PA6-GF30	
20	Retaining ring for shaft—Type B	1	Shaft diameter 14	
21	chain	1	1/4 pitch (6.35)-65Mn-33 knots	
22	Guides	1	65Mn/hardness 55-60HRC	
23	Retaining ring for shaft—Type B	1	Shaft diameter 10	
24	sprocket	1	SMF5040	
25	Sprocket spacer	1	45-blacken	
26	chain tightening pin	1	45-blacken	
27	Chain tension screw	1	45-blacken	
28	Left handle + rubber coating (battery pack interface insert is interchangeable)	1	PA6-GF30+TPE	
29	Set bolt	1	45-blacken	
30	Screw positioning piece	1	45-blacken	
31	switch button	1	PA6-GF30	

31	trigger spring	1	65Mn	
32	Lever return spring	1	65Mn	
33	Cylindrical pin φ2.5X20	1	steel, hardness:210-280HV	
34	Push button	1	PA6- GF30	
35	Micro switch (three-pin)	1		
36	Right handle + rubber coating (battery pack interface insert is interchangeable)	1	PA6- GF30+TPE	
37	battery pack	1		not included
38	IW06 plug socket	1	PA6+ GF30	
39	Non-metal insert hexagonal locking thin nut	1	M4, performance level is 8.8	
40	Hang buckle	1	Q235	
41	Cross recessed pan head screws	1	M4X12-black	
42	wrench	1	45-Surface black electrophoresis	
43	fender bushing	1	45-blacken	
44	Guard plate torsion spring	1	65Mn	
45	protecting mask	1	PA6- GF30	
46	Flat washer 5 (φ5.2Xφ10)	1	300-370HV	
47	Cross pan head self-tapping screws	1	ST4.8*25-blacken	
48	Guide plate and chain lubricant (with oil bottle) natural color translucent	1	25ml	
49	knife sheath	1	HDPPE-5 inch	
50	Chain elastic screw washer	1	65Mn	

RAIDER®**ГАРАНЦИОННА КАРТА**

МОДЕЛ

СЕРИЕН №

СРОК

(за подробности виж гаранционните условия)

№, дата на фактура / касов бон.....

ДАНИИ ЗА КУПУВАЧА

ИМЕ/ФИРМА

(попълва се от служителя)

АДРЕС

(попълва се от служителя)

ПОДПИС НА КУПУВАЧА.....

*(запознат съм с гаранционните условия и правилата за експлоатация, изделието е в техническа изправност и окомплектовка)***ДАНИИ ЗА ПРОДАВАЧА**

ИМЕ/ФИРМА

(попълва се от служителя)

АДРЕС

(попълва се от служителя)

ДАТА/ПЕЧАТ

СЕРВИЗЕН ПРОТОКОЛ

Применен протокол	Дата на приемане	Описание на дефекта	Дата на предаване	Подпис

Централен сервиз: София, бул: "Ломско шосе" 246, тел.: 0700 44 155 (безплатен за цялата страна)
e-mail: info@euromasterbg.com

ГАРАНЦИОННИ УСЛОВИЯ ЗА МАШИНИ

Машините и аксесоарите „RAIDER“ са конструирани и произведени съгласно действащите в Република България нормативни документи и стандарти за съответствие с всички изисквания за безопасност.

СЪДЪРЖАНИЕ И ОБХВАТ НА ТЪРГОВСКАТА ГАРАНЦИЯ:

Търговската гаранция, която „Евромастер Импорт-Експорт“ ООД дава за територията на Република България е както следва:

- 36 месеца за всички електроинструменти и бензинови машини от сериите: Raider Industrial, Raider Pro;

- 36 месеца за физически лица за електроинструменти от сериите: Raider Power Tools, Raider Garden Tools;

- 12 месеца за юридически лица за електроинструменти от сериите: Raider Power Tools, Raider Garden Tools;

- 24 месеца за физически лица за инструменти от серията Raider Pneumatic;

- 12 месеца за юридически лица за инструменти от серията Raider Pneumatic;

- 24 месеца за физически лица за всички бензинови машини от сериите: Raider Power Tools и Raider Garden tools

- 12 месеца за юридически лица за всички бензинови машини от сериите: Raider Power Tools и Raider Garden tools

- 24 месеца за физически лица за всички крикове, ръчни машини, газови и дизелови caloriferи от серията Raider Power Tools;

- 12 месеца за юридически лица за всички крикове, ръчни машини, газови и дизелови caloriferи от серията Raider Power Tools

Търговската гаранция е валидна при предоставяне на гаранционна карта попълнена правилно в момента на закупуване на машината и фискален касов бил или фактура. Гаранционната карта трябва да съдържа модел, сериен номер, име подпис и печат на търговеца/продавача машината, подпис от страна на клиента, че е запознат с гаранционните условия и датата на покупката. Непопълнени или подправени гаранционни карти са невалидни. Машините трябва да се използват само по предназначение и в съответствие с инструкцията за употреба. За да се гарантира безопасната работа е необходимо клиента да се запознае добре с инструкциите за употреба на машината, правилата за безопасност при работа с нея и конкретното и предназначение.

Машината изисква периодично почистване и поддържаща поддръжка.

ГАРАНЦИЯТА НЕ ПОКРИВА:

- износване на цветното покритие на машината;

- части и консумативи, които подлежат на износване, причинено от ползването като например: грес и масло, четки, водичи, опорни ролици, тампони, гумени маншони, задвижващи ремъци, спирачки, гъвкав вал с жило, лагери, семеринги, бутало с ударник на такери и др.;

- допълнителни аксесоари и консумативи като: ръкохватки, струйник, кутии, свредла, дискове за рязане, секачи ножове, вериги, шкурки, ограничители, полир-шайби, патронници (захвати и държачи на режещия инструмент), макарата за корда и самата корда за косачки и др.;

- ръчен стартерен механизъм и запалителна свещ;

- настройка на режима на работа;

- стопяемите електрически предпазители и крушки;

- механични повреди на корпуса и всички външни елементи на изделието, включително декоративни;

- предпазители за очи, предпазители за режещи инструменти, гумирани плочи, закопчалки, линеали и др.;

- захранващ кабел и щепсел;

- цялостните повреди на инструментите, причинени от природни бедствия, като пожари, наводнения, земетресения и др.;

ОТПАДАНЕ НА ГАРАНЦИЯТА:

Фирма „Евромастер И/Е“ ООД не е отговорна за повреди при-

чинени от трети лица, като „Електроснабдителни дружества“, повреди от външен характер, като токови удари, нестандартни захранващи напрежения и има правото да откаже гаранционно обслужване при:

- несъответстващ (или непълнен) сериен номер на изделието с този попълнен на гаранционната карта;

- заличен или липсващ идентификационен етикет на машината;

- повреди възникнали при транспорт, неправилно съхранение и монтаж на машината;

- направен опит за неотризирана сервизна намеса в неупълномощена сервизна база;

- повреди, които са причинени в следствие на неправилна употреба (неспазване инструкцията за експлоатация) на машината от страна на клиента или трети лица;

- повреди причинени в резултат на използването на машината в друга среда освен препоръчаната от производителя (влажност, температура, вентилация, напрежение, запрашеност и др.);

- повреди, причинени от попадане на външни тела в машината;

- повреди, причинени в следствие на небрежно боравене с машината;

- повреди причинени от работа без въздушен филтър или силно замърсен такъв;

- при неправилно съотношение на бензин/двухтактово масло, водещо до блокиране на двигателя

- повреда в следствие неправилно поставен или незаточен режещ инструмент;

- повреда на редукторната кутия (предавката), причинена от недостатъчно добро смазване (с грес) на същата или механичен удар по задвижващата ос.

- повреда на ротор или статор, изразяваща се в слепване между тях, следствие на стопяване на изолацията, причинено от продължително претоварване;

- повреда на ротор или статор причинена от претоварване или нарушена вентилация, изразяваща се в промяна на цвета на колектора или намотките;

- натрупан нагар или запушен ауспус – резултат от предозирање на количеството масло в двухтактовата смес.

- липса на масло за режещата верига или незаточена (изхабена) верига;

- запушена горивна система;

- липсват защитни дискове, опорни плотове или други компоненти които са част от конструкцията на инструмента и са предназначени за осигуряването на безопасната му и правилна експлоатация;

- захранващият кабел на инструмента е удължаван или подменян от клиента;

- повредата е причинена от претоварване или липса на вентилация, недостатъчно или неправилно смазване на движещите се компоненти на изделието;

- износване или блокирани лагери поради претоварване, продължителна работа или прах;

- разбито лагерно гнездо от блокиран лагер или разбита втулка;

- разбито шпоново или резбово съединение;

- повреда в ел.ключ или електронно управление причинена от прах или счупване;

- повредена редукторна кутия (глава) причинено от застопяващия механизъм;

- поява на необичайна хлабина между бутало и цилиндър в резултат на претоварване, продължителна работа или прах;

- затягане между бутало и цилиндър в резултат на претоварване, продължителна работа или прах;

- повредено центробежно колело и спирачка (променен цвят) – дължи се на работа с блокирана спирачка;

- спуквания по корпуса, причинени от неправилен монтаж на

свързващи тръби, фитинги и подобни;

- липса на компоненти които са част от конструкцията на инструмента и са предназначени за осигуряването на безопасната му и правилна експлоатация;

- на всички водни помпи (без потопяемите) и хидрофори трябва да бъде монтиран възвратен клапан на входящия отвор. При хидрофорите периодически се проверява налягането на металния контейнер(налягането трябва да бъде в границите 1.5 – 2 bar).

ВНИМАНИЕ! Хидрофорите Raider с механичен пресостат не изключват автоматично при липса на вода!

- повреда причинена от работа „на сухо“ без вода, която се изразява в деформация на улътненията и компонентите на помпената част.

- повреди причинени от замръзване и прекомерно прегряване; Срокът за отремонтване на приети в сервиза машини е в рамките на един месец.

Сервизите не носят отговорност за машини, не потърсени от собствениците им един месец след законния срок за ремонт!

Търговската гаранция за батерии и зарядни устройства, която “Евромастер Импорт-Експорт” ООД дава за територията на Република България, е както следва:

- 18 месеца за батерията и зарядното устройство от сериите: Raider Industrial, Raider Pro;

- 12 месеца за батерията и зарядното устройство от сериите: Raider Power Tools, Raider Garden Tools;

Гаранционният срок започва да тече от датата на закупуване.

Гаранцията покрива всички дефекти, възникнали при правилно ползване на батерията и зарядното устройство, съобразно инструкцията за употреба. “Евромастер Импорт-Експорт” ООД осигурява гаранция, приложима при изброените по-долу условия, чрез безплатно отстраняване на дефекти на продукта, за които в рамките на гаранционния срок може да се докаже, че се дължат на дефекти в материала или при производството. Търговската гаранция е валидна при предоставяне на гаранционната карта на машината, попълнена правилно в момента на закупуване на продукта и фискален касов бон или фактура. Гаранционната карта трябва да съдържа модел и сериен номер на акумулаторната машина, комплектувана с батерия и зарядно устройство, име, подпис и печат на търговеца продал комплекта акумулаторен електроинструмент, подпис от страна на клиента, че е запознат с гаранционните условия и датата на покупката.

Гаранцията не покрива:

- износване на цветното покритие на батерията и зарядното устройство;

- повреди възникнали при транспорт, механични повреди /на корпуса и всички външни елементи на

- батерията и зарядното, включително декоративни/, при други външни въздействия и природни бедствия като пожари, наводнения, земетресения;

- дефекти от амортизация, нормално износване и изхабяване; Гаранцията за батерията и зарядното устройство отпада в случаите на:

- несъответстваш (или непълнен) сериен номер на комплекта акумулаторен електроинструмент с този попълнен на гаранционната карта;

- нарушение на целостта, изтриване или липса на етикета на производителя върху батерията и зарядното устройство;

- всички случаи на повреди, причинени от неправилна употреба (непазване инструкцията за експлоатация), изпускане, удар, заливане с течности, небрежно боравене, и в случаи, че всички клетки в батерията са изтощени под критичния минимум;

- зареджани с неоригинални зарядни устройства, захранващият кабел на зарядното устройство е удължаван или подменян от клиента, или други външни въздействия в противоречие с изис-

кванията на производителя;

- когато е правен опит за ремонт, монтаж, демонтаж, модификация от потребителя или промени от неупълномощени лица или фирми;

- при използване на батерията и зарядното устройство не по предназначение;

- повреди причинени в резултат на използването и съхранението на батерията и/или зарядното в друга среда освен препоръчаната от производителя (влажност, температура, вентилация, напрежение, запрашеност и др.);

- при токови удари, гръмотевици, наводнения, пожари, други външни въздействия;

- при работа с нестандартна захранваща мрежа и с други неподходящи или нестандартни устройства;

Срокът за отремонтване на приети в сервиза батерии и зарядни устройства е в рамките на срока за ремонт - един месец, след който сервизите не носят отговорност в случай, че не са потърсени.

Законната гаранция е съгласно изискванията на ЗЗП и Закон за предоставяне на цифрово съдържание и цифрови услуги и за продажба на стоки. При несъответствие на стоките потребителят има правни средства за защита срещу продавача, които не са свързани с разходи за него, като търговската гаранция не засяга тези средства за защита на потребителя;

Независимо от търговската гаранция продавачът отговаря за липсата на съответствие на потребителската стока с договора за продажба съгласно гаранцията по чл. 33 – 38 (Закон за предоставяне на цифрово съдържание и цифрови услуги и за продажба на стоки).

Чл. 33. (1) Когато стоките не отговарят на индивидуалните изисквания за съответствие с договора, на обективните изисквания за съответствие и на изискванията за монтиране или инсталиране на стоките, потребителят има право:

1. да предяви рекламация, като поиско от продавача да приведе стоката в съответствие;

2. да получи пропорционално намаляване на цената;

3. да развали договора.

(2) В случаите по ал. 1, т. 1 потребителят може да избере между ремонт или замяна на стоката, освен ако това се окаже невъзможно или би довело до непропорционално големи разходи за продавача, като се вземат предвид всички обстоятелства към конкретния случай, включително:

1. стойността, която би имала стоката, ако нямаше липса на съответствие;

2. значимостта на несъответствието, и

3. възможността да бъде предоставено другото средство за защита на потребителя без значително неудобство за потребителя.

(3) Продавачът може да откаже да приведе стоката в съответствие, ако ремонтът и замяната са невъзможни или ако биха довели до непропорционално големи разходи за него, като се вземат предвид всички обстоятелства, включително тези по ал. 2, т. 1 и 2.

(4) Потребителят има право на пропорционално намаляване на цената или да развали договора за продажба в следните случаи:

1. продавачът не е извършил ремонт или замяна на стоката съгласно чл. 34, ал. 1 и 2 или, когато е приложимо, не е извършил ремонт или замяна съгласно чл. 34, ал. 3 и ал. 4 или продавачът е отказал да приведе стоката в съответствие съгласно ал. 3;

2. появи се несъответствие въпреки предприетите от продавача действия за привеждане на стоката в съответствие; при несъответствие на стоки с дълготрайна употреба и на стоки, съдържащи цифрови елементи, продавачът има право да направи втори опит за привеждане на стоката в съответствие в рамките на срока на гаранцията по чл. 31;

3. несъответствието е толкова сериозно, че оправдава незабавно намаляване на цената или разваляне на договора за продажба, или

4. продавачът е заявил или от обстоятелствата е ясно, че продавачът няма да приведе стоката в съответствие в разумен срок или без значително неудобство за потребителя.

(5) Потребителят няма право да развали договора, ако несъответствието е незначително. Тежестта на доказване за това дали несъответствието е незначително се носи от продавача.

(6) Потребителят има право да откаже плащането на оставаща част от цената или на част от цената, докато продавачът не изпълни своите задължения за привеждане на стоката в съответствие.

Чл. 34. (1) Ремонтът или замяната на стоките се извършва безплатно в рамките на разумен срок, считано от уведомяването на продавача от потребителя за несъответствието и без значително неудобство за потребителя, като се вземат предвид естеството на стоките и целта, за която са били необходими на потребителя.

(2) За стоки, различни от стоките, съдържащи цифрови елементи, ремонтът или замяната на стоките се извършва безплатно в рамките на един месец, считано от уведомяването на продавача от потребителя за несъответствието и без значително неудобство за потребителя, като се вземат предвид естеството на стоките и целта, за която са били необходими на потребителя.

(3) Когато несъответствието се отстранява чрез ремонт или замяна на стоките, потребителят предоставя стоките на разположение на продавача. При замяна на стоките продавачът взема заменените стоки обратно от потребителя за своя сметка.

(4) Когато извършването на ремонт изисква демантирането на стоките, които са били инсталирани съобразно тяхното естество и цел, преди да се появи несъответствието, или когато тези стоки трябва да бъдат заменени, задължението на продавача да ремонтира или да замени стоките включва демантирането на стоките, които не съответстват, и инсталирането на заместващите стоки или на ремонтираните стоки, или поемане на разходите за демантиране и инсталиране на стоките.

(5) Потребителят не дължи заплащане за обичайната употреба на заменените стоки за времето преди тяхната замяна.

Чл. 35. Намаляването на цената е пропорционално на разликата между стойността на получените от потребителя стоки и стойността, която биха имали стоките, ако нямаше липса на съответствие.

Чл. 36. (1) Потребителят упражнява правото си да развали договора чрез заявление до продавача, с което го уведомява за решението си да развали договора за продажба.

(2) Когато несъответствието се отнася само за някои от стоките, доставени съгласно договора за продажба, и е налице основание за разваляне на договора съгласно чл. 33, потребителят има право да развали договора за продажба само по отношение на тези стоки, които не съответстват, както и по отношение на всички други стоки, които е придобил заедно със стоките, които не съответстват, ако не може разумно да се очаква, че потребителят ще се съгласи да запази само стоките, които съответстват.

(3) Когато потребителят развали договора за продажба изцяло или частично само по отношение на някои от оставените съгласно договора за продажба стоки, потребителят връща тези стоки на продавача без неоправдано забавяне и не по-късно от 14 дни, считано от датата, на която потребителят е уведомил продавача за решението си да развали договора за продажба. Крайният срок се смята за спазен, ако потребителят е върнал или изпратил стоките обратно на продавача преди изтичането на 14-дневния срок. Всички разходи за връщане на стоките, в т.ч. експедиране на стоките, са за сметка на продавача.

(4) Продавачът възстановява на потребителя заплатената цена за стоките след тяхното получаване или при представяне на доказателство от потребителя за тяхното изпращане на продавача. Продавачът е длъжен да възстанови получените суми, като използва същото платежно средство, използвано от потребителя при първоначалната трансакция, освен ако потребителят е изразил изрично си съгласие за използване на друго платежно средство и при условие че това не е свързано с разходи за потребителя.

Чл. 37. (1) Потребителят може да упражни правата си по този раздел, както следва:

1. за стоки, различни от стоки, съдържащи цифрови елементи, в срок до две години, считано от доставянето на стоката;

2. за стоки, съдържащи цифрови елементи, когато договорът за продажба предвижда еднократно предоставяне на цифрово съдържание или цифрова услуга, независимо от това дали несъответствието се дължи на физическите или цифровите елементи на стоката, в срок до две години, считано от доставянето на стоката и предоставянето на цифровото съдържание или цифровата услуга или в рамките на периода от време, посочен в чл. 31, ал. 1 и 2, без да се възпрепятства прилагането на чл. 28, ал. 3, т. 1;

3. за стоки, съдържащи цифрови елементи, когато договорът за продажба предвижда непрекъснато предоставяне на цифрово съдържание или цифрова услуга за определен период от време, независимо от това дали несъответствието се дължи на физическите или цифровите елементи на стоката, в срок до две години, считано от доставянето на стоката и от започването на непрекъснато предоставяне на цифровото съдържание или цифровата услуга;

4. за стоки, съдържащи цифрови елементи, когато договорът за продажба предвижда непрекъснато предоставяне на цифрово съдържание или цифрова услуга за период, по-дълъг от две години, и несъответствието се дължи на цифровите елементи на стоката, потребителят може да упражни правата си по този раздел в рамките на срока на действие на договора.

(2) Срокът по ал. 1 спира да тече през времето, необходимо за извършване на ремонт или замяна на стоката.

(3) Упражняването на правото на потребителя по ал. 1 не е обвързано с други срокове за предявяване на иск, различни от тези по ал. 1.

Чл. 38. Продавачът, който отговаря за несъответствие на стоките, дължащо се на действие или бездействие, включително на пропуск да се предоставят актуализации на стоки, съдържащи цифрови елементи, от страна на лице на предходен етап от веригата от търговски сделки, има право на иск за обезщетение за претърпени вреди срещу лицето или лицата, които са причинили несъответствието.

RAIDER®

SC EUROMASTER SRL
STR. DRUMUL GARII OTOPENI NR 6, OTOPENI, ILFOV
TEL/FAX: 021.351.01.06

CERTIFICAT DE GARANTIE

Nr. _____ din _____

Denumirea produsului _____

Seria de fabricatie a produsului _____

Caracteristici tehnice _____

Garanție comercială: PRODUS DE UZ GOSPODĂRESC: Termen de garanție: 24 luni de la data vânzării către persoanele fizice și 12 luni pentru persoanele juridice

*Durata medie de utilizare: 36 luni.

Vandut prin societatea _____ din localitatea

_____ str. _____ nr. _____ cu

factura /bonul nr. _____ din data _____

Cumparator _____

Data cumpararii produsului _____

Do it wise, not twice!

euromaster

www.euromaster-romania.ro

Garantia presupune repararea gratuita a defectelor datorate producatorului, in cadrul termenului de garantie

1. Vanzatorul care comercializeaza produsul are obligatia sa faca demonstratia de functionare a produsului si sa explice consumatorului modul de utilizare al acestuia, in cazul in care consumatorul solicita acest lucru.

2. Produsul defect va fi receptionat de catre unitatea de service de care apartine care va efectua diagnosticarea defectului.

3. Unitatea service are obligatia de a efectua diagnosticarea, expertizarea si depanarea, in perioada de garantie, gratuit, in cel mult 15 zile de la data inregistrarii reclamatiei consumatorului. In cazul in care produsul nu poate fi reparat, el va fi inlocuit imediat dupa ce se constata imposibilitatea folosirii acestuia, cu un produs similar, acordandu-se un nou termen de garantie care va curge de la data preschimbării produsului sau i se va restitui beneficiarului contravaloarea produsului. Agentul economic are aceleasi obligatii pentru produsul inlocuit ca si pentru produsul vandut initial.

4. Durata termenului de garantie se prelungeste cu termenul scurs de la data la care consumatorul a reclamat defectarea produsului, pana la data repunerii in functiune a acestuia, acest fapt fiind in scris in certificatul de garantie de catre unitatea service care a executat reparatia.

5. Pentru a beneficia de garantie, cumparatorul are obligatia de a respecta instructiunile de utilizare/ intretinere predate de vanzator o data cu produsul si de a nu permite interventii asupra produsului din partea unor persoane neautorizate sa acorde service.

6. In cazul unor defectiuni aparute in cadrul termenului de garantie, cumparatorul se va prezenta la unitatea service cu bonul/factura de cumparare, certificatul de garantie si reclamația referitoare la deficiențele produsului.

7. Vanzatorul este obligat fata de consumator, pentru produsul reclamat in cadrul termenului de garantie, sa asigure si sa suporte toate cheltuielile pentru repararea sau inlocuirea acestuia, precum si cheltuielile de diagnosticare, expertizare, ambalare si transport.

8. Producatorul si vanzatorul sunt exonerati de obligatiile lor privind garantia, daca defectiunea s-a produs din cauza nerespectării de catre consumator a instructiunilor de utilizare, intretinere, manipulare, transport, depozitare, cuprinse in documentatia care insoteste produsul.

9. Vanzatorul este obligat sa asigure repararea sau inlocuirea gratuita a produsului dupa expirarea termenului de garantie, in cazul in care defectiunea s-a datorat unor vicii ascunse, confirmate prin expertize tehnice efectuate de un organism neutru, aparute in cadrul duratei medii de utilizare a acestuia, caz in care cheltuielile aferente vor fi suportate de vanzator.

10. ATENTIE! RESPECTATI INTOCMAI INSTRUCIUNILE DIN MANUALUL DE UTILIZARE A PRODUSULUI!

11. La expirarea perioadei de garantie (postgarantie) depanarea produsului se va efectua contra cost, la solicitarea clientului.

12. La efectuarea unor lucrari service pentru lucrarea de remediere a defectului, in cazul in care lucrarea nu necesita utilizarea de piese de schimb, prestatorul va acorda pentru lucrare obligatoriu o garantie de cel putin 3 luni.

13. Lista unitatilor service este mentionata in prezentul certificate de garantie.

LISTA CENTRELOR SERVICE AUTORIZATE

- SC Stefan Alex SRL- Str.Parcului Bl.K4,ScE,Ap.1, Calarasi , Tel : 0735.199.024
- ABC International SRL - Str.Babadag nr.5,Bloc1Sc.A parter,Tulcea; Tel : 0240.518.260
- Euro 98.4 SRL - Sos.Chitilei 60A sect1, Bucuresti ; Tel : 021.668.72.60
- SC Viva Metal Decor SRL- STR. ALBESTI NR. 10 (IN INCINTA FOSTEI AUTOBAZE ZENIT), Curtea de Arges; Tel : 0722.531.168 / 0732.148.633
- SC BUFFALO COM SRL – Sos Transilvaniei , Nr 17-19 , Oradea ; Tel: 0749.217.717
- SC AZIF COM SRL- Piata Chiriac Magazinul Universal, Craiova,Judetul Dolj, tel.0788.419.858,fax 0251.522.131
- SC GUMSERVICE SRL, Miercurea Ciuc, Str. George Cosbuc Nr. 14, TEL. 0266371189.5
- SC ADA TRADING SRL Calea Bucurestilor nr.64, bloc C1-3, Otopeni Ilfov.Tel/fax 0213504379
- SC TEHNO HOBY SRL strada Erou Bucur.nr.9, Piatra Neamt, judetul Neamt,Tel.0233236333, Fax.0233222026
- SC BASAROM COM SRL, Sos Alexandriei , Nr. 6A, Bragadiru, Ilfov, Tel 0214201637, Fax 0214201638.

14. EVIDENTA REPARATIILOR IN PERIOADA DE GARANTIE

Nr crt	Data reclamatie	Data rezolvare reclamatie	Reparatie executata/ piese inlocuite	Prelungire garantie	Garantie ptr. service	Nume si semnatura deparator	Semnatura consumator
<u>1</u>							
<u>2</u>							
<u>3</u>							
<u>4</u>							
<u>5</u>							
<u>6</u>							
<u>7</u>							

IMPORTATOR:
SC Euromaster SRL

VANZATOR:
Semnatura / stampila

15.AM CITIT CONDITIILE DE ACORDARE A GARANTIEI SI AM LUAT LA CUNOSTINTA.NU AM OBIECTIUNI (SEMNATURA CONSUMATORULUI) _____

Prezentul certificat de garantie este in conformitate cu prevederile HG 449/2003, privind comercializarea produselor si garantiile asociate cu OG 21/2008 si OG 174/2008 cu modificarile si completarile ulterioare republicate si nu afecteaza drepturile consumatorilor.

Produsul beneficiaza de o garantie legala de conformitate de 24 luni(2 ani).Existenta garantiei legale de conformitate si a celei comerciale nu exclude existenta garantiei de viciu ascuns conform OG 21/2008, cu modificarile si completarile ulterioare republicate si a codului civil.

GARANCIJSKA IZJAVA

MODEL	
SERIJSKA ŠT.	
GARANCIJSKI ROK	
PRODAJALEC	
IME/FIRMA	
NASLOV	
DATUM in ŽIG	

Deklaracija: Poreklo Kitajska, Euromaster Import Export Ltd. Je pooblaščen predstavnik proizvajalca in lastnik blagovne znamke RAIDER.

Distributer in prodajalec za slovenijo: Kleda d.o.o.

SERVISER: KLEDA d.o.o.

Garancija: orodja so v garanciji 24 mesecev od dneva pravilno zavedene prodaje. Ta garancija se izda samo za stranke, ki so orodje plačala. V primeru težav, ki jih povzroča proizvodna napaka v garancijskem roku, proizvajalec nadomesti brezplačno menjavo delov za priznano napako. Pošiljanje orodja in delo, se v vsakem primeru plača in bremenijo stranko. Izključeno iz garancije: škodo, nastalo zaradi slabega vzdrževana, malomarnosti in uporabe, ki ni v skladu s splošnimi pogoji ne priznamo.

DATUM SPREJEMA	
OPIS OKVARE	
DATUM OKVARE	
DATUM PRODAJE	
PODPIS	

ZASTOPA IN PRODAJA: Kleda d.o.o., Pot k sejmišču 30, 1231 Ljubljana

Tel. 01 6204390, info@kleda.si, www.kleda.si

Elektroinstrumenti „RAIDER” su konstruisani i proizvedeni u saglasnosti sa normativnim dokumentima i standardima u skladu sa svim zahtevima za bezbednost koji važe na teritoriji Srbija

Sadržaj i obuhvat trgovačke garancije

Uslovi garancije

Garantni rok na teritoriji Srbija je _____ godine i teče od datuma kupovine elektrouredjaja.

Kupac-korisnik elektrouredjaja ima pravo na besplatnu popravku u osiguranom garantnom periodu, ako je garantni list popunjen ispravno potpisan i pečatiran od strane prodavca koji je uređaj prodao, potpisan od strane kupca kojim potvrđuje da je upoznat sa uslovima garancije i fiskalni račun kojim potvrđuje datum kupovine uređaja.

Za popravku i reklamaciju se primaju samo dobro očišćene mašine!

Popravka kvara priznatog sa naše strane u garantnom roku se izvršava na sledeći način: po našem izboru mi popravljamo pokvareni uređaj besplatno ili ga menjamo za nov i garantni rok se ne obnavlja.

Uređaj treba da se koristi strogo po instrukcijama navedenim u uputstvu za upotrebu.

Za bezbedan rad sa elektouredjajem neophodno je da kupac pre početka upotrebe aparata pažljivo pročita uputstvo za upotrebu, zatim uputstvo za bezbednost pri radu i naravno da koristi uređaj za to za šta je neamenjen. Uređaj zahteva periodično čišćenje i adekvatno održavanje .

Garancija ne pokriva:

- ishabanu boju elektroaparata
- delovi i potrošni materijal koji podleže habanju prilikom upotrebe kao što su: grejs, ulje, četke, valjci, i dr.
- dodatni pribor i potrošni materijal kao što: rukohvati, baterije, kutije, dodatci za napajanje, svrdla, diskovi za sečenje, noževi, lanci, šmirgle, graničnici, kabli i dr.
- električni osigurači i sijalice
- mehanička oštećenja na telu aparat, dekorativni elementi na aparatu, štitnici za oči, štitnici za dodatke za sečenje, gumene ploče, učvršćivači, lenjiri, kabal i utičnica.
- celokupna oštrenja aparata nasatala kao posrldica požara, poplava, zemljotresa i dr.

Otkaz garancije

Pravo da otkáže popravku (remont) u garantnom roku ima u sledećim slučajevima:

- Neodgovarajući (ili ne popunjen) serijski broj proizvoda u poredjenju sa serijskim brojem koji je upisan na garantni list
- Identifikaciona nalepnica proizvoda je izbrisana ili je nema.
- Ako je neko iz neovlašćenog servisa već pokušao da popravi aparat.
- Kvar je nastao kao posledica nepravilne upotrebe aparata (nisu poštovane instrukcije navedene u uputstvu za upotrebu) od strane kupca ili drugih lica.
- Oštećenja su nastala usled nemarne upotrebe aparata.
- Oštećenje rotora ili statora u vidu slepljivanja nastala kao posledica topljenja izolacije a prouzrokovana prekomernom upotrebom aparata.
- Oštećenje rotora ili statora posledica preopterećenja ili oštećenog sistema za ventilaciju koja se manifestuje ravnomernim potamnjivanjem kolektora ili zavojnica.
- Nedostaju zaštitni diskovi, ili drugi delovi uređaja koji su deo konstrukcije aparata i imaju za cilj da osiguraju bezbedan rada sa aparatom prilikom pravilne upotrebe.
- Kabal za napajanje aparata je produžavan ili menjan od strane kupca.
- Šteta naneta preopterećenjem, zbog nedostatka ventilacije ili nedovoljnog podmazivanja pokretnih komponenti.
- Sklonjeni lageri zbog preopterećenja ili dugotrajne upotre.

Rok za popravku uređaja koji je primljen u servis je 45 dana.

Ovlašćeni servis ne snosi odgovornost za aparate koje vlasnik nije došao da preuzme mesec dana nakon isteka zakonskog roka za popravku!

Електричните апарати “Рајдер” се дизајнирани и произведени во согласност со нормативните документи и стандарди во согласност со сите барања за безбедност што се применуваат.

Содржината и опфат на гаранцијата

Услови на Гаранцијата

Рокот на гаранцијата се наведува во гарантниот лист и важи од датумот на купување на производот.

Купувачот/Корисникот на електричната опрема имаат право на бесплатни поправки на уредот доколку истиот е во гарантираниот период, доколку гарантниот лист е правилно пополнет и со потпис и печат од страна на продавачот кој го продал уредот, потпишан од страна на купувачот кој потврдува дека е запознаен со условите на гаранцијата и со фискална сметка или фактура која го потврдува датумот на купување на електричниот апарат.

За поправка и рекламација ќе бидат примени само добро исчистени машини!

Поправката на дефекти признати од наша страна во гарантираниот рок се изведува на следниот начин: по наш избор ги поправаме дефектните уреди бесплатно или ги менуваме за нови доколку се во гарантниот рок и доколку не е можно сервисирање.

Уредот треба да се користи строго по упатствата и прописите пропишани во упатството.

За безбедно работење со електричниот уред неопходно е купувачот пред да започне со користење на уредот, да се запознае со упатството за употреба, да се запознае со ставките за безбедност при работа и да го користи уредот за тоа што е наведено во упатството. Уредот бара периодично чистење и адекватно одржување.

Гаранцијата не опфаќа:

- Губење на бојата на машината.
 - Делови и потрошни материјали кој подлежат на абеење при употреба, како што се: маст, масло, четкици, водичи, валсаци, ролки, подлошки, погонски ремени, флексибилно вратило, лагери, семеринги, клип, работно тркало и др.
 - Опрема и материјали како што се: Рачки, кабли, батерии, кутии, додатоци за напојување, бургии, дискови за сечење, ножеви ланци, шмиргли, граничници, конец за сечење и др.
 - Стопени електрични осигурувачи и заштити
 - Механички оштетувања на телото на уредот, декоративни елементи.
 - Заштита за очите, заштита за сечење, гумирани плочки, затварачи, мерила и др.
 - Кабел и приклучоци.
 - Целокупно оштетување на апаратот настанато како последица од пожар, поплава, земјотрес и сл.
- Поништување на гаранцијата
- Правото да се поништи поправката (ремонт) во рамките на гарантниот период е во следниве случаи:
- Серискиот број заведен во гаранцијата не одговара со серискиот број на машината .
 - Налепницата за идентификација залепена на производот е избришана или е исчезната.
 - Доколку друго лице кое не е овластениот сервис се обиде да го поправа уредот.
 - Доколку не се појава како резултат на несоодветна употреба на уредот (не следи ги инструкциите наведени во упатството) од страна на купувачот или друго лице.
 - Дефектот е предизвикан од невнимателна употреба со апаратот
 - Оштетувања предизвикани од работа со дотрајани (или лошо поставени) елементи за сечење
 - Оштетувањата на роторот или статорот настанале како последица на топењето на изолацијата предизвикано од прекумерно користење на апаратот.
 - Оштетувањата на роторот или статорот резултат на преоптоварување или оштетен на системот за вентилација која се манифестира со рамномерно потемнување на колекторот или намотката.
 - Недостигаат заштитните дискови, или други делови кои се дел од составната опрема и се наменети за да се обезбеди безбедно работење со уредот кога се користи правилно.
 - Електричниот кабел на машината е продолжен или замени од страна на корисникот.
 - Оштетувања на уредот од преоптеретување, лоша вентилација и од недоволно подмачкување на подвижните делови
 - Оштетени лагери поради преоптоварување или долготрајна работа.
 - Скршено легло за лагери од страна на блокиран лагер
 - Некомплетен заб на запчаникот (скршен, изабен)
 - Скршено шпонково или вилушесто лежиште
 - Оштетувања во електриката за клучот како резултат на прашина или кршење
 - Оштетување на редукционата кутија (глава) настанато од механизмот за заклучување
 - Појава на невообичаена лабавост помеѓу клипот и цилиндарот како резултат на преоптеретување, долготрајна употреба или прашина
 - Затенгнатост помеѓу клипот и цилиндарот како резултат на преоптеретување прекумерна употреба или прашина
 - Оштетено централното тркало и кочницата (променета на боја) - последица на работа со блокирана кочница

Крајниот рок за поправка на уредот кој е примена во сервисот е 45 дена.

Овластениот сервис не сноси одговорност за опремата доколку сопственикот не ја подигне еден месец по истекот на законскиот рок за поправка на машината!

GARANCIJSKA IZJAVA

MODEL	
SERIJSKA ŠT.	
GARANCIJSKI ROK	
PRODAJALEC	
IME/FIRMA	
NASLOV	
DATUM in ŽIG	

Deklaracija: Euromaster Import Export Ltd. Je pooblaščen predstavnik proizvajalca in lastnik blagovne znamke RAIDER. Distributer in prodajalec za Slovenijo: TOPMASTER d.o.o. SERVISER: TOPMASTER d.o.o. Prosimo, vas, da pred uporabo v celoti preberete priložena navodila. Shranite potrdilo o nakupu-račun. Račun skupaj z garancijskim listom je pogoj za uveljavljanje garancije. Garancija velja na področju Slovenije.

IZJAVA GARANTA

Jamčimo, da b o izdelek v garancijskem roku brezhibno deloval, če ga boste uporabljali v skladu z njegovim Namenom in priloženimi navodili. Obvezujemo se, da bomo na vašo zahtevo popravili okvaro ali pomankljivosti na izdelku, če boste to sporočili v garancijskem roku. Okvaro bomo brezplačno odpravili najkasneje v 45 dneh od dneva prijave okvare. Izdelek, ki ga ne bomo popravili v omejenem roku, bomo na vašo zahtevo zamenjali z novim. Za čas popravila vam bomo podaljšali garancijski rok. Garancija prične veljati z dnev izročitve blaga. Garancija ne izključuje pravic potrošnika, ki izhajajo iz odgovornosti prodajalca za napake na blagu. Garancijska doba je 12 mesecev. Rezervni deli so dobavljivi še 36 mesecev po preteku garancije. Pošiljanje orodja in delo, se v vsakem primeru plača in bremenijo stranko. Izključeno iz garancije: škodo, nastalo zaradi slabega vzdrževana, malomarnosti in uporabe, ki ni v skladu splošnimi pogoji ne priznamo. Prosimo, upoštevajte, da naše naprave niso namenjene uporabi v poslovnih, trgovskih in industrijskih aplikacijah. Zato se garancija razveljavi, če se oprema uporablja v aplikacijah poslovnih, trgovskih in industrijskih ali drugih enakovrednih dejavnosti. V nadaljevanju se prav tako izključi iz naše garancije: nadomestilo za poškodbe pri prevozu in škodo, nastalo zaradi neizpolnjevanja za vgradnjo / sestavljanje navodil ali škodo, nastalo zaradi nestrokovnega montaže, neupoštevanja navodil, zlorabo ali neprimerno uporabo (na primer preobremenitev naprave), vdorom tujkov v napravo (npr. pesek ali prah), ki učinkov sile ali zaradi zunanjih dogodkov (npr. škoda, povzročena z napravo) in normalne obrabe zaradi nepravilnega delovanja naprave.

DATUM SPREJEMA	
OPIS OKVARE	
DATUM OKVARE	
DATUM PRODAJE	
PODPIS	

Zastopa in prodaja: TOPMASTER d.o.o., Slovenčeva ulica 24, 1000 LJUBLJANA

Tel. 01 6204390, info@topmaster.si, www.topmaster.si

Εξουσία »RAIDER« έχει σχεδιαστεί και κατασκευαστεί σύμφωνα με τη Δημοκρατία της Βουλγαρίας στους κανονισμούς και τα πρότυπα για τη συμμόρφωση με όλες τις απαιτήσεις ασφαλείας.

Περιεχόμενο και πεδίο εφαρμογής της εμπορικής εγγύησης
Εγγύηση

Η περίοδος εγγύησης "Euromaster Import-Export ΕΠΕ δίνει το έδαφος της Βουλγαρίας είναι μήνες.

Χρήστης έχει δικαίωμα να δωρεάν υπηρεσία επιδιόρθωσης ασφαλισμένος περιόδου εγγύησης, εφόσον η κάρτα εγγύησης συμπληρωθεί σωστά φτιαγμένο με υπογραφή και σφραγίδα αντιπρόσωπο, πώληση τη μονάδα, η οποία υπεγράφη από τον πελάτη ότι έχει επίγνωση των συνθηκών εγγύησης και φορολογική ταμειακή μηχανή απόδειξη ή τιμολόγιο αναγράφεται η ημερομηνία της αγοράς.

Επισκευή και Επιστροφές γίνονται δεκτές μόνο καθαρίζονται μηχανές!

Κατάρτηση αναγνωρίζεται από ελάττωμα εγγύησης μας, έχει ως εξής: κατά την κρίση μας, είμαστε ελεύθεροι επισκευή ελαττωματικών όργανο ή να αντικατασταθούν με νέα, όπως η εγγύηση δεν ανανεώνεται.

Οι συσκευές πρέπει να χρησιμοποιούνται μόνο κατάλληλα και σύμφωνα με τις οδηγίες.

Για να εξασφαλιστεί η ασφαλής λειτουργία είναι υποχρέωση των πελατών να είναι εξοπλισμένοι με οδηγίες για τη χρήση των κανόνων ασφαλείας ισχύς του εργαλείου, όταν ασχολούνται με αυτό και κυρίως ο σκοπός της. Η μονάδα απαιτεί περιοδικός καθαρισμός και η σωστή συντήρηση.

Η εγγύηση δεν καλύπτει:

- Να φοράτε χρώματος των εργαλείων
- Ανταλλακτικά και αναλώσιμα, τα οποία υπόκεινται σε φθορά που προκαλείται από τη χρήση, όπως: λίπη, λάδια, πιπέλα, οδηγοί, οδοστρωτήρες, τα μαξιλάρια, οι κινητήριοι ιμάντες, εύκαμπτο άξονα σύρμα, ρουλεμάν, σφραγίδες, πιστόνι με ένα σφυρί συρραπτικά, κ.λπ.
- Αξεσουάρ και αναλώσιμα όπως: λαβές, τη μύτη, μπαταρίες, περιπτώσεις, φοριστές, τρυπάνια, δίσκοι κοπής, σμίλη μαχαίρια, αλυσίδες, γυαλόχαρτο, στάσεις, δίσκοι για στίλβωση, τσοκ (grip, κάτοχος του εργαλείου κοπής) για να τροχών καλώδιο το ίδιο καλώδιο για μηχανές κουρέματος γκαζόν, κ.λπ.
- Χωνευτοί ασφαλείες και λάμπες
- Μηχανική βλάβη στο κύτος και όλα τα εξωτερικά μέρη της συσκευής, συμπεριλαμβανομένων των διακοσμητικών
- Ασφαλείες μπάι ασφαλείες εργαλεία κοπής, πλάκες από καουτσούκ, κουφώματα, χάρακες, κ.λπ.
- Το καλώδιο και το βύσμα
- Η συνολική ζημία σε πράξεις που προκλήθηκαν από φυσικές καταστροφές όπως πλημμύρες πυρκαγιές,, σεισμοί κ.λπ.

Απόσυρση από την εγγύηση

"Euromaster I / E Ltd έχει το δικαίωμα να αρνηθεί την παροχή υπηρεσιών εγγύησης, σε περιπτώσεις κατά τις οποίες:

- Αρνητής (ή κενό) τον αύξοντα αριθμό του άρθρου αυτού με μια συμπληρωμένη κάρτα εγγύησης
- Identifikatsionniyat να αφαιρεθεί το σήμα ή εντελώς λείπει ένα
- Προσπαθεί να ανεπίτρεπτη παρέμβαση στην παράνομη κατασκήνωση βάσης υπηρεσία
- Ζημίες που προκλήθηκαν λόγω κακής χρήσης (μη οδηγίες) της συσκευής από τον πελάτη ή σε τρίτους
- Ζημία που προκαλείται λόγω της απρόσεκτο χειρισμό της συσκευής
- Βλάβη στο στροφείο ή στάτη, που αποτελείται από το δέσιμο μεταξύ τους, λόγω της τήξης των μόνωσης που προκαλούνται από τη συνεχόμενη υπερφόρτωση
- Βλάβη στο στροφείο ή στάτη που προκαλούνται από υπερφόρτωση ή διαταραχή αερισμού, εκφράζεται στην αλλαγή του συλλέκτη ή περιελίξεις
- Δεν υπάρχει προστατευτικό δίσκοι, πλάκες στήριξης ή άλλες συνιστώσες που αποτελούν μέρος της δομής του μέσου και έχουν ως στόχο να εξασφαλίσει την ασφαλή και σωστή λειτουργία του
- Το καλώδιο του οργάνου επεκτείνεται ή να αντικατασταθεί από τον πελάτη
- Ζημίες που προκλήθηκαν από υπερφόρτωση ή η έλλειψη αερισμού και ανεπαρκή λίπανση των κινούμενων εξαρτημάτων
- Ρουλεμάν φθορά ή μπλοκαριστεί λόγω υπερφόρτωσης, συνεχή λειτουργία ή σε σκόνη
- Broken φέρει κολάρο
- Λαμβάνοντας σπασμένα στρατόπεδο φωλιά μπλοκάρει ή σπασμένο κολάρο
- Παραβίαση της ακεραιότητας των δοντιών των αλιευτικών εργαλείων (σπασμένα, φαρμαμένα)
- Broken shronkono ή γαζών
- El.klyuch Παράλειψη ή ηλεκτρονικό σύστημα ελέγχου που προκαλούνται από τη σκόνη ή ρήξη
- Broken κιβώτιο ταχυτήτων (το κεφάλι) που προκαλείται από την κλειδαριά μηχανισμό
- Η εμφάνιση αφύσικη απόσταση μεταξύ εμβόλου και κυλίνδρου, ως αποτέλεσμα της υπερφόρτωσης, συνεχή λειτουργία ή σε σκόνη
- Σύσφιξη μεταξύ εμβόλου και του κυλίνδρου, ως αποτέλεσμα της υπερφόρτωσης, συνεχή λειτουργία ή σε σκόνη
- Κατεστραμμένα σφυρόκρετες τροχό και φρένο (αποχρωματισμός) - που οφείλεται στην εργασία κατά το δεσμευμένο φρένο
- Η προθεσμία για ένα ανακαινισμένο εγκρίθηκε το ηλεκτρικό υπηρεσία είναι μέσα σε ένα μήνα.
- Εργαστήρια δεν είναι υπεύθυνοι για τα εργαλεία, αζήτητα από τους ιδιοκτήτες τους ένα μήνα μετά την νόμιμη προθεσμίας για επισκευή!
- Ανεξάρτητα από την εμπορική εγγύηση, ο πωλητής είναι υπεύθυνος για την έλλειψη συμμόρφωσης των καταναλωτικών αγαθών με τη σύμβαση για την πώληση στο πλαίσιο της ΣΕΣ.

WARRANTY CARD

MODEL

SERIAL №

TERM

(for details see the warranty conditions)

№, date of invoice / cash receipt

DETAILS OF BUYER

NAME / COMPANY

(be filled in by the employee)

ADDRESS

(be filled in by the employee)

SIGNATURE OF BUYER

(I am familiar with warranty conditions and the operating device is in good working order and accessory)

DETAILS OF SELLER

NAME / COMPANY

(be filled in by the employee)

ADDRESS

(be filled in by the employee)

DATE / STAMP

SERVICE REPORT

Receiving Protocol	Date of adoption	Description of the defect	Date of transmission	Signature

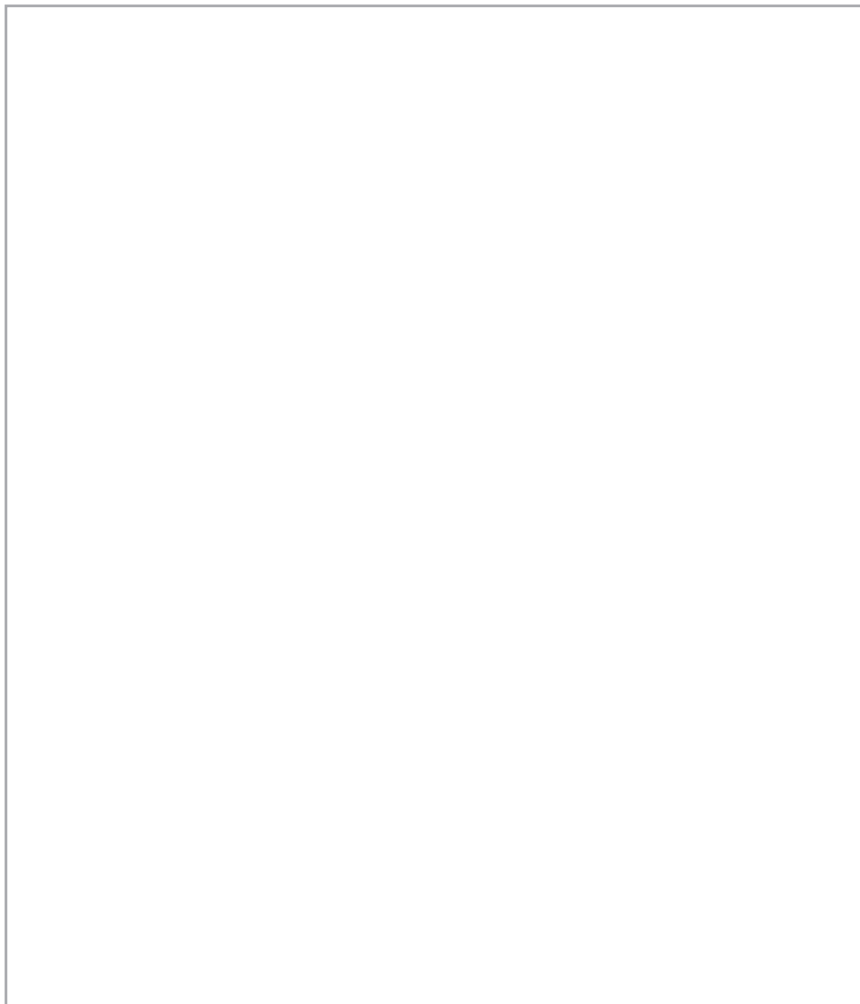

EUROMASTER IMPORT EXPORT LTD

1231, Sofia, Bulgaria, 246 Lomsko shose Blvd.,

tel.: +359 700 44 155

fax: + 359 2 934 00 90

www.euromasterbg.com; e-mail: info@euromasterbg.com

